

Owner's Manual
Manual Del Propietario

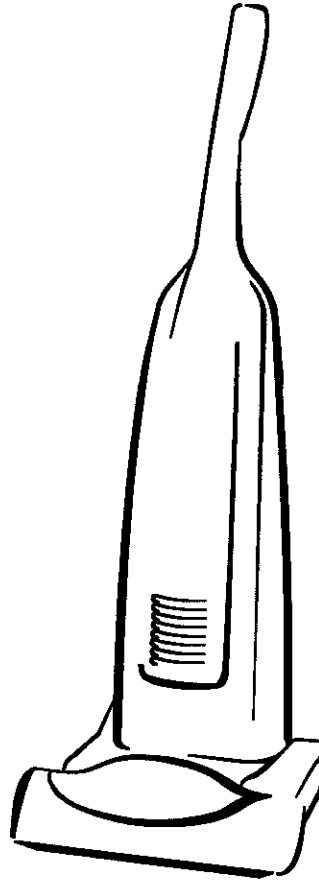

Vacuum Cleaner
Aspiradora

Model , Modelo 116.34924
116.34925



ENGLISH

ESPAÑOL

CAUTION:

Read and follow all safety and operating instructions before first use of this product.

CUIDADO:

Lea y sigue todas las instrucciones de operación y seguridad antes del uso de este producto.

Sears, Roebuck and Co., Hoffman Estates, IL 60179 U.S.A.
www.sears.com

Part No. C01ZCJN30U00-KC01ZCJNZ0U0

Printed in Mexico
Impreso en Mexico

TABLE OF CONTENTS

Before Using Your New Vacuum Cleaner	2	Attachment Use Chart	11
Kenmore Vacuum Cleaner Warranty ...	2	Vacuuming Tips	11
Important Safety Instructions	3	Performance/Safety Features	12-13
Upright Vacuum Cleaner Parts and Features	4	Vacuum Cleaner Care	14
Assembly Instructions	5-6	Vacuum Cleaner Storage	14
Operating Instructions	6	Cleaning Exterior and Attachments	14
Cord Release	7	Dust Bag Replacement	15
Releasing the Handle	7	Filter Replacement	16
Touch Control	7	Light Bulb Replacement	17
Pile Height Selection and Setting	8	Agitator Cleaning	17
Attachments	8-10	Clog Removal	18
		Troubleshooting	19
		Requesting Assistance Or Service	back page

BEFORE USING YOUR NEW VACUUM CLEANER

Please read this guide. It will help you assemble and operate your new Kenmore vacuum cleaner in the safest and most effective way.

For more information about vacuum cleaner care and operation, call your nearest Sears store. You will need the complete model and serial numbers when requesting information. Your vacuum cleaner's model and serial number are located on the Model and Serial Number Plate.

Use the space below to record the model number and serial number of your new Kenmore vacuum cleaner.

Model No. _____

Serial No. _____

Date of Purchase _____

Keep this book and your sales check (receipt) in a safe place for future reference.

KENMORE VACUUM CLEANER WARRANTY

LIMITED ONE YEAR WARRANTY ON KENMORE VACUUM CLEANER

This warranty is for one year from the date of purchase, and includes only private household vacuum cleaner use. During the warranty year, when this vacuum cleaner is operated and maintained according to the owner's manual instructions, Sears will repair any defects in material or workmanship free of charge.

This warranty excludes vacuum cleaner bags, belts, light bulbs, and filters, which are expendable parts and become worn during normal use.

For warranty service, return this vacuum cleaner to the nearest Sears Service Center in the United States.

This warranty applies only while this product is in use in the United States. This warranty gives you specific legal rights, and you may also have other rights which vary from state to state.

Sears, Roebuck and Co., D/817 WA, Hoffman Estates, IL 60179

IMPORTANT SAFETY INSTRUCTIONS



WARNING: Your safety is important to us. To reduce the risk of fire, electrical shock, injury to persons or damage when using your vacuum cleaner, follow basic safety precautions including the following:

Read all instructions in this manual before assembling or using your vacuum cleaner.

Use your vacuum cleaner only as described in this manual. Use only with Sears recommended attachments.

Disconnect electrical supply before performing maintenance to the brush area. Failure to do so could result in electrical shock or the brush suddenly starting.

Do not leave vacuum cleaner when plugged in. Unplug from outlet when not in use and before performing maintenance.

To reduce the risk of electrical shock - Do not use outdoors or on wet surfaces.

Do not allow to be used as a toy. Close attention is necessary when used by or near children.

Do not use with a damaged cord or plug. If vacuum cleaner is not working as it should, has been dropped, damaged, left outdoors, or dropped in water, return it to a Sears Service Center.

Do not pull or carry by cord, use cord as a handle, close a door on cord, or pull cord around sharp edges or corners. Do not run vacuum cleaner over cord. Keep cord away from heated surfaces.

Do not unplug by pulling on cord. To unplug, grasp the plug, not the cord.

Do not handle plug or vacuum cleaner with wet hands.

Do not put any objects into openings.

Do not use with any opening blocked; keep free of dust, lint, hair, and anything that may reduce air flow.

Keep hair, loose clothing, fingers, and all parts of body away from openings and moving parts.

Turn off all controls before unplugging.

Do not rest vacuum cleaner on steps.

Do not put on chairs, tables, etc. Keep on floor.

Do not use vacuum cleaner to pick up flammable or combustible liquids (gasoline, cleaning fluid, perfumes, etc.), or use in areas where they may be present. The fumes from these substances can create a fire hazard or explosion.

Do not pick up anything that is burning or smoking, such as cigarettes, matches, or hot ashes.

Do not use vacuum cleaner without dust bag and/or filters in place.

Always change the dust bag after vacuuming carpet cleaners or freshener, powders, and fine dust. These products clog the bag, reduce airflow and can cause the bag to burst. Failure to change the bag promptly could cause permanent damage to the cleaner.

Do not use the vacuum cleaner to pick up sharp hard objects, small toys, pins, paper clips, etc. They may damage the cleaner or dust bag.

Do not operate vacuum cleaner without the belt access door properly installed (if applicable).

The hose contains electrical wires. Do not use when damaged, cut, or punctured. Do Not pick up sharp objects.

Always turn off and unplug the vacuum cleaner before connecting or disconnecting either hose, Handi-mate Jr. (if applicable) or Power-mate Jr. nozzle.

You are responsible for making sure that your vacuum cleaner is not used by anyone unable to operate it properly.

ENGLISH

SAVE THESE INSTRUCTIONS

Proper assembly and safe use of your vacuum cleaner are your responsibilities. Your vacuum cleaner is intended for **Household use**. Read this Owner's Manual carefully for important use and safety information. This guide contains safety statements under warning and caution symbols.

PARTS AND FEATURES

It is important to know your vacuum cleaner's parts and features to assure its proper and safe use. Review these before using your vacuum cleaner.

Item	Part No. In U.S.	Part No. In Canada
Dust Bag	20-50690	20-50690C
Headlight Bulb	20-5248	20-5248
Exhaust Filter	20-86889	20-86889C
Motor Safety Filter	20-86884	20-86884C

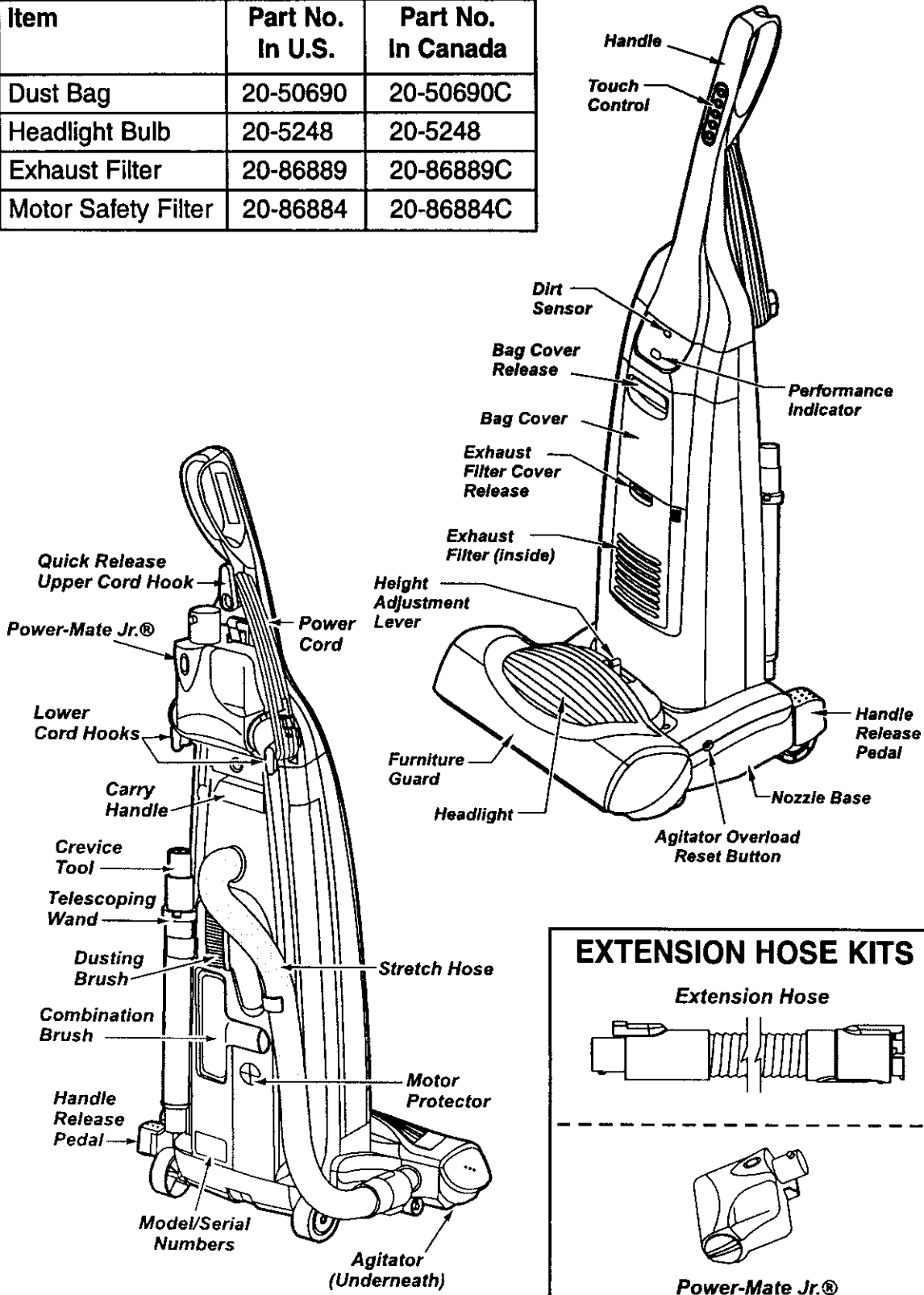



Please pay special attention to these hazard alert boxes, and follow any instructions given. **WARNING** statements alert you to such dangers as fire, electric shock, burns and personal injury. **CAUTION** statements alert you to such dangerous personal injury and/or property damage.

ASSEMBLY INSTRUCTIONS



WARNING

Electrical Shock Hazard

Do not plug into the electrical supply until the assembly is complete. Failure to do so could result in electrical shock or injury.

Before assembling the vacuum cleaner, check the **PACKING LIST** on the cover of the separate **REPAIR PARTS LIST**. Use this list to verify that you have received all the components of your new Kenmore vacuum cleaner.

Attach stretch hose end to nozzle until hose end locks into place.

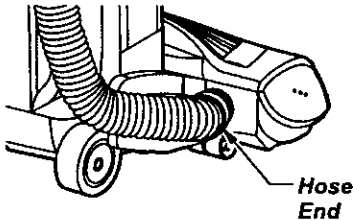

HANDLE ASSEMBLY

Remove the screw located just below the top edge of the back of the vacuum cleaner.

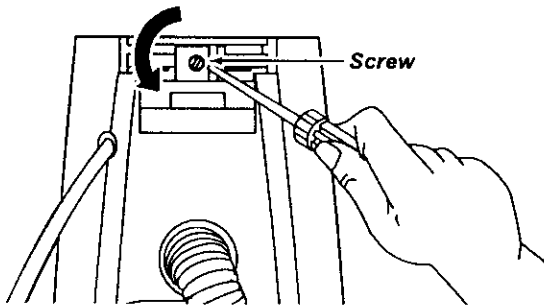

Position the handle as shown in the illustration above right.

Slide the handle into the opening at the top of the vacuum cleaner.

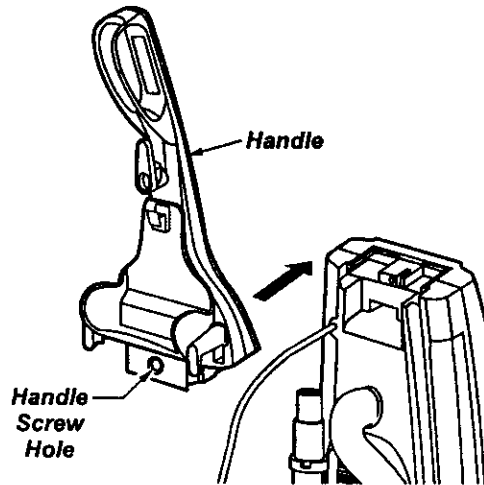

Insert the screw so it passes through the handle into the vacuum cleaner.

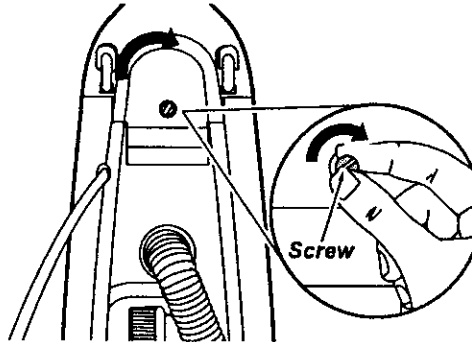

Begin to tighten the screw with your fingers. It may be necessary to adjust the handle slightly.

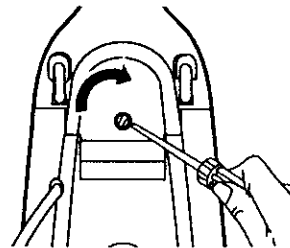

Using a screwdriver, tighten the screw.



CAUTION

Do not overtighten. Overtightening could strip the screw holes. Do not operate the vacuum cleaner without the screw in place.

ENGLISH

CORD ASSEMBLY

Make sure the quick release upper cord hook is in the upright position. Remove the wire tie from the power cord.

Lock the power cord into the locking notch base by pressing it into the quick release upper cord hook as shown. This helps keep the power cord out from under the vacuum cleaner agitator.

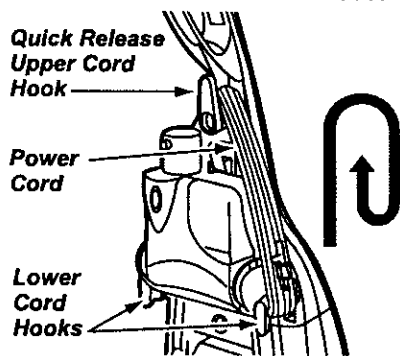
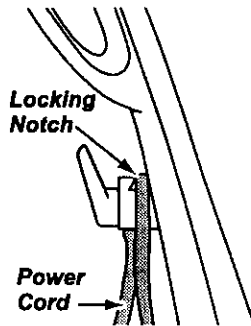

Wrap the power cord around the upper and lower cord hooks and lock the power cord plug onto the power cord.

POWER-MATE JR.®

For operation of Power-Mate Jr.® see separate Owner's Manual.

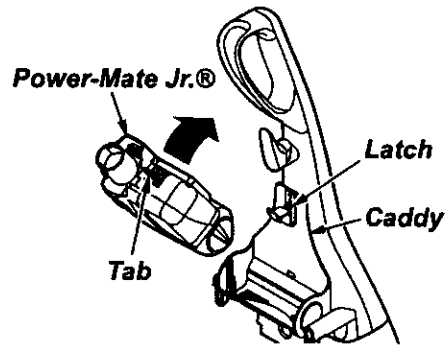

TO INSERT POWER-MATE JR.®

Place the rear of the Power-Mate Jr.® into the caddy. Rotate the Power-Mate Jr.® back until it snaps into place.

TO REMOVE POWER-MATE JR.®

Lift up on the latch and rotate Power-Mate Jr.® out of the caddy.

OPERATING INSTRUCTIONS

CORD RELEASE

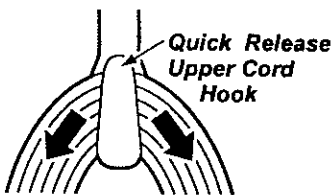

1. Turn the quick release upper cord hook to either side and down to release the power cord.

2. Detach the power cord plug from the power cord and pull the cord off the quick release upper cord hook. Be sure the power

cord is still locked into the locking notch of the upper cord hook.

3. Be sure the vacuum cleaner has bag installed. See **DUST BAG REPLACEMENT**.

4. Plug the polarized power cord into a 120 Volt outlet located near the floor.

5. To replace cord, turn upper hook counter-clockwise pointing up, then wrap cord.



WARNING

- To reduce the risk of electric shock, this vacuum cleaner has a polarized plug (one blade is wider than the other).
- The plug will fit in a polarized outlet only one way. If the plug does not fit fully in the outlet, reverse the plug. If it still does not fit, contact a qualified technician to install the proper outlet. Do not change the plug in any way.



WARNING

Personal Injury and Product Damage Hazard

- DO NOT place hands or feet under the unit at any time.
- DO NOT use outlets above counters. Damage from cord to items in surrounding area could occur.

RELEASING THE HANDLE

Release the handle by pressing down on the handle release pedal with your foot and pulling back and down on the handle with your hand.

Note: The agitator does not rotate when the vacuum cleaner is in the upright position.

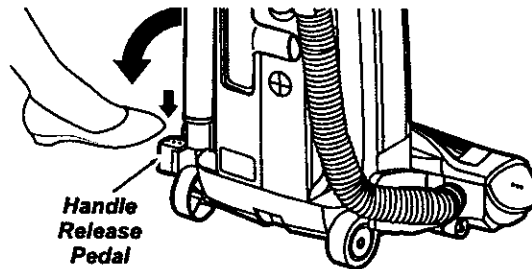

TOUCH CONTROL

OFF - Turns **OFF** the vacuum cleaner (suction) motor.

CARPET - Turns **ON** the vacuum cleaner motor to **HIGH** suction level and the agitator motor to **HIGH** speed level for cleaning of most carpets and rugs. In order to get **MEDIUM** and **LOW** suction levels for cleaning, press the **SUCTION** button to cycle the vacuum cleaner motor through **MEDIUM**, **LOW**, and **HIGH** suction levels respectively.

GENTLE - Turns **ON** the vacuum cleaner motor to **HIGH** suction level and the agitator motor to **LOW** speed level for gentle cleaning of most delicate carpets and rugs. In order to get **MEDIUM** and **LOW** suction levels for cleaning, press the **SUCTION** button to cycle the vacuum cleaner motor through **MEDIUM**, **LOW**, and **HIGH** suction levels respectively.

FLOOR - Turns **ON** the vacuum cleaner motor to **HIGH** suction level and turns **OFF** the agitator motor for cleaning of bare floor. In order to get **MEDIUM** and **LOW** suction levels for cleaning, press the **SUCTION** button to cycle the vacuum cleaner motor through **MEDIUM**, **LOW**, and **HIGH** suction levels respectively.

SUCTION - Changes the suction level of the vacuum cleaner motor. If the unit is **OFF**, pressing the **SUCTION** button turns **ON** only the vacuum cleaner motor to **HIGH** suction level for cleaning of most carpets, rugs, and fabrics. If the unit is **ON**, pressing the **SUCTION** button cycles the vacuum cleaner motor through suction levels.

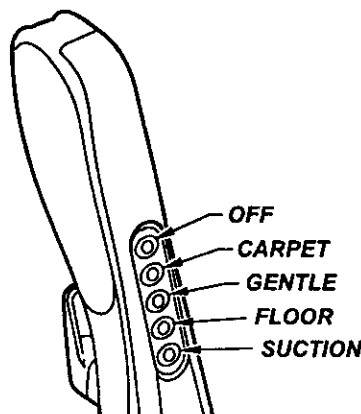

ENGLISH

MOTOR FUNCTION		
Touch Control Button	Vacuum Cleaner (Suction) Motor	Agitator Motor
OFF	OFF	OFF
CARPET	HIGH	HIGH
GENTLE	HIGH	LOW
FLOOR	HIGH	OFF
SUCTION	HIGH/MEDIUM/LOW	

PILE HEIGHT SELECTION AND SETTING

To select a pile height setting:

Turn off vacuum cleaner. Select a pile height setting by tilting the cleaner back until front wheels are lifted slightly off the floor.

Slide the adjustment lever to the correct setting.

There are four (4) pile height settings on the vacuum cleaner. Use the **LOW** setting for most low-pile carpets and bare floor cleaning (with agitator **OFF**), and the **HIGH** setting for high-pile carpets like shag carpet, scatter rugs, etc. Use the other settings as needed for carpet heights in-between low and high pile.

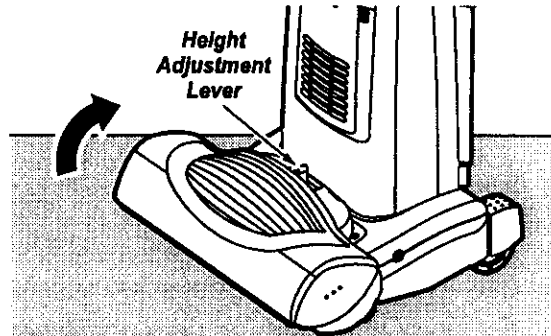

CAUTION

Do not allow vacuum cleaner to remain in one spot for any length of time when the agitator is turning. Damage to carpet may occur.

ATTACHMENTS

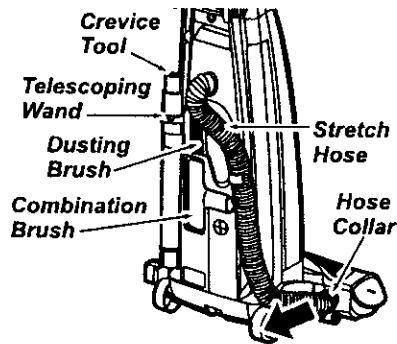

Identify each of the attachments shown above.

TO USE ATTACHMENTS

Remove the lower end of the stretch hose from the vacuum cleaner by grasping the hose collar, press the release button and pull straight out. The attachments can now be added to the hose.



WARNING

Electrical Shock And Personal Injury Hazard

Disconnect electrical supply before performing maintenance to the unit. Failure to do so could result in electrical shock or personal injury from vacuum cleaner suddenly starting.

TELESCOPIC WAND WITH SUCTION CONTROL SLIDE

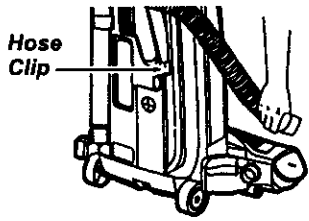

1. Remove the hose from the hose clip by pulling straight out.

2. Remove the telescopic wand from its storage position.

3. Remove the crevice tool from its storage position in the wand. Turn the locking ring to the **UNLOCK** position.

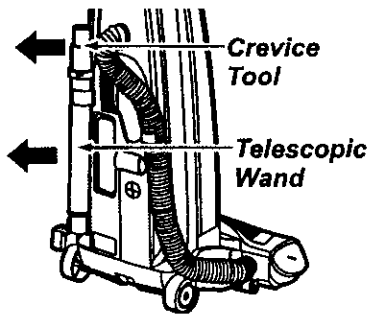

4. Extend the wand to its full length. Turn the locking ring to the **LOCK** position. Attach the extension wand onto the open end of the hose.

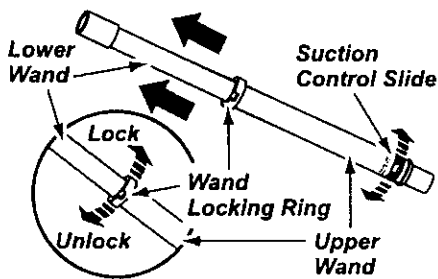

Align the tabs on the extension wand with the "J" slots in the hose (as illustrated above right). Push the wand into the hose and twist to the right to lock.

To achieve maximum reach with the attachments, add the crevice tool to the end of the wand by inserting and twisting slightly.

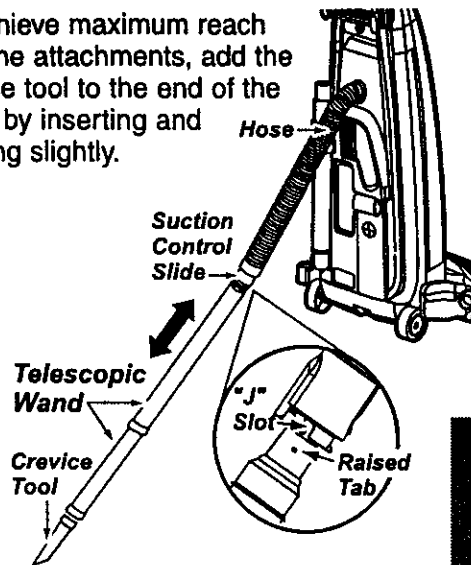

The dusting brush or the combination brush may be attached directly to the wand or placed on the end of the crevice tool.

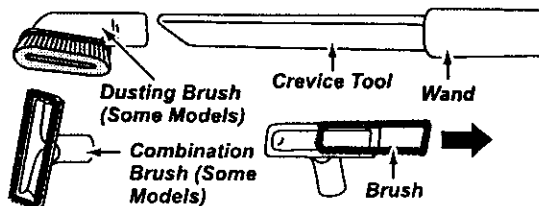

TO OPERATE SUCTION CONTROL SLIDE

Telescopic Wand

When using attachments for cleaning draperies, small rugs with low pile and other delicate items, twist the suction control slide to the open position. This slide is located on the telescopic wand, close to the hose.

This will reduce suction for ease of cleaning.

Note: Return suction control slide to the closed position for normal cleaning.

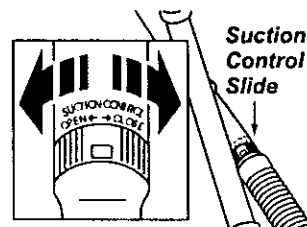

ENGLISH



CAUTION

When using attachments, be careful not to overextend the stretch hose when reaching. Trying to reach beyond the hose stretch capability could cause the vacuum cleaner to tip over.

TO STORE ATTACHMENTS

Remove dusting brush or combination brush. Snap into appropriate storage location.

Remove crevice tool from the wand by twisting. Lay aside.

Remove the extension wand from the hose. Twist the wand to the left and pull from the hose end.

Unlock the wand by turning the wand locking ring to the **UNLOCK** position.

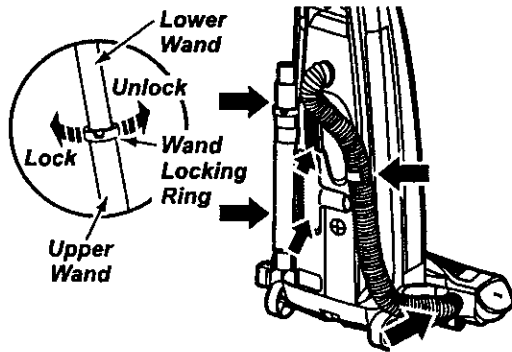

Slide the lower wand into the upper wand. Turn the wand locking ring to the **LOCK** position.

Place the crevice tool down into the compressed wand. Snap into the appropriate storage location.

Reinsert the hose fully into the opening on the nozzle body from which it was removed. Press firmly to assure connection.

CAUTION

DO NOT pull the vacuum cleaner around the room by the hose. Property damage or personal injury could result.

EXTENSION HOSE

Some models include an extra hose which connects to the stretch hose on the vacuum cleaner for a longer cleaning reach.

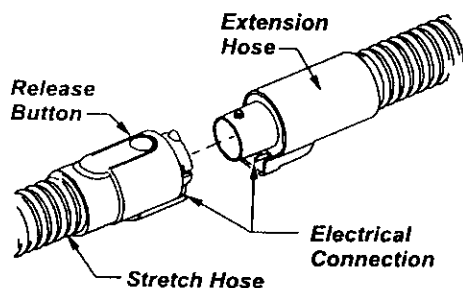

Connect extension hose to stretch hose by pressing together. Make sure electrical connections are pressed firmly together.

To disconnect press release button on hose and pull apart.

CAUTION

When using the stretch hose or with the extension hose attached, the vacuum cleaner should be on a solid surface on the same level or below the level of the user's feet. **DO NOT** use the hoses when the vacuum cleaner is above the level of the user's feet.

POWER-MATE JR.®

When attaching Power-Mate Jr.® to extension hose align electrical connections and press together. Power-Mate Jr.® cannot be used with extension wand.

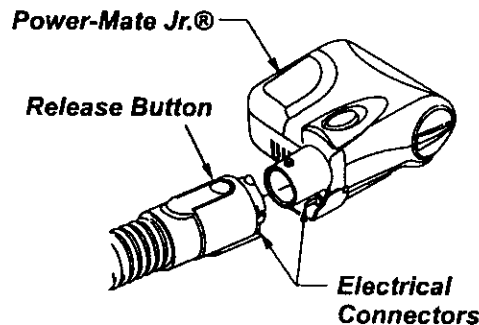

To disconnect press release button on hose and pull apart.





CAUTION

DO NOT connect Power-Mate Jr.® to electrified hose with power to vacuum cleaner **ON**. **ALWAYS** unplug before connecting powered attachments.

CAUTION

DO NOT leave the Power-Mate Jr.® running in one spot for any length of time. Damage to carpet may occur.

ATTACHMENT USE CHART

CLEANING AREA					
ATTACHMENT	Furniture*	Between Cushions*	Drapes*	Stairs	Walls
DUSTING BRUSH 	✓		✓		✓
CREVICE TOOL 	✓	✓		✓	
COMBINATION BRUSH 	✓		✓	✓	
Power-Mate Jr.® 	✓			✓	

*Always clean attachments before using on fabrics.

✓ = Applicable

ENGLISH

VACUUMING TIPS

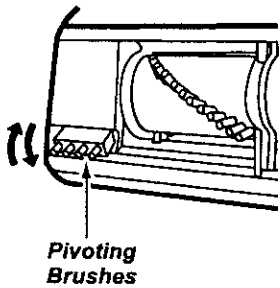

Carpet edges
Guide either side or the front of the nozzle along a baseboard. The pivoting brushes help remove dirt at carpet edges.

Stairs

Set handle in full upright position. Agitator stops rotating. Use the crevice tool or combination brush or Power-Mate Jr.® when vacuum cleaner is running. Pressing the **SUCTION** button will cycle the vacuum cleaner motor through **HIGH, MEDIUM** and **LOW** suction levels.

For best cleaning results, keep the airflow passage clear.

Occasionally, check each of the areas indicated for clogs.

Unplug the vacuum cleaner from the outlet before checking.

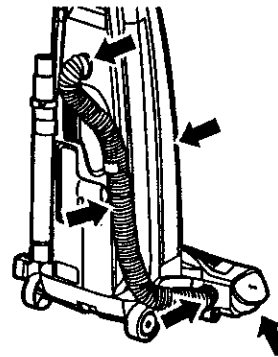

WARNING

Personal Injury Hazard

DO NOT set the vacuum cleaner on stairs. It may fall, causing personal injury or property damage.

MOTOR PROTECTION SYSTEM

Motor Protector

This vacuum cleaner has a motor protector by-pass valve which automatically opens to provide cooling air to the vacuum cleaner motor when a clog prevents the normal flow of air to the motor. If the by-pass valve opens to prevent motor overheating and possible damage to the vacuum cleaner, you will notice a change of sound as air rushes through the valve opening.

To correct problem: See the **TROUBLESHOOTING** table and page 11.

NOTE: The motor protector may open when using attachments or when cleaning new carpet, due to reduced airflow caused by the attachments themselves or by new carpet lint filling the bag quickly. See the **TROUBLESHOOTING** section.

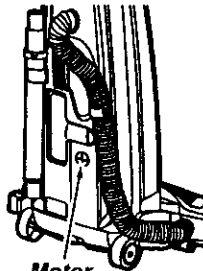

Motor Protector

Note: Do not block motor protector.

Thermal Protector

This vacuum cleaner has a thermal protector, which automatically trips to protect both the vacuum cleaner and the agitator motor from overheating. If a clog prevents the normal flow of air to the motor, the thermal protector turns the motor off automatically. This allows the motor to cool in order to prevent possible damage to the vacuum cleaner.

To correct problem: Turn the vacuum cleaner off and unplug the power cord from the outlet to allow the vacuum cleaner to cool and the thermal protector to reset. **Check for and remove clogs, if necessary. Also check and replace any clogged filters. Wait approximately thirty (30) minutes and plug the vacuum cleaner in and turn back on to see if the motor protector has reset.**

AGITATOR MOTOR OVERLOAD PROTECTOR

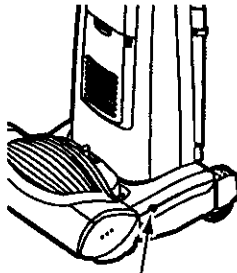

Agitator Overload Protector Reset Button

The agitator motor has built-in protection against motor damage should the agitator jam. If the agitator slows down or stops, the agitator overload protector shuts off the agitator motor. The vacuum cleaner motor will continue to run.

To correct problem: Turn off and unplug vacuum cleaner, remove obstruction, then press overload protector reset button.

If the problem persists, have the vacuum cleaner serviced by a Sears or other qualified service agent.

PERFORMANCE INDICATOR

When the unit is running with normal air flow, the light on the performance indicator is off. The light comes on whenever the airflow becomes blocked. If that occurs, check the disposable dust bag, motor safety filter and other possible clog locations shown in **CLOG REMOVAL**.

To correct problem: See the **TROUBLESHOOTING** table.

Note: The light may also come on when using attachments, due to reduced airflow through the attachment.

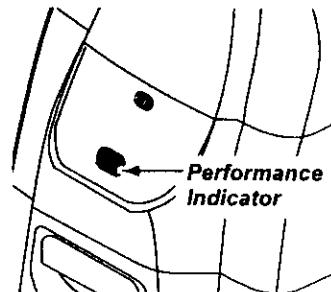

Performance Indicator

DIRT SENSOR

The electronic dirt sensor is a feature which will detect particles as they pass through the vacuum cleaner.

The dirt sensor indicators is located on the front of the switch cover.

A red light indicates dirt is being picked up by the vacuum cleaner. A green light indicates most of the dirt has been picked up by the vacuum cleaner.

OPERATION

As you vacuum, the red indicator light will come on and stay on as long as the sensor detects a high concentration of particles passing through the vacuum cleaner.



WARNING

Electrical Shock And Personal Injury Hazard

Disconnect electrical supply before performing maintenance to the unit. Failure to do so could result in electrical shock or personal injury from vacuum cleaner suddenly starting.

TO CLEAN DIRT SENSOR OPTICS

The dirt sensor optics consist of two optic cells located inside the bag holder. Occasionally, it may become necessary to clean the two optic cells to assure maximum performance. It is recommended the optic cells be cleaned:

- When the red light stays on continuously.
- When the green light stays on continuously.
- When dirt or dust adheres to the optic cells.
- Whenever the dust bag is changed.

To clean the sensor, wipe the optic cells with a soft, dry cloth. Never use cleaners or liquids as they can help speed the recoating of the optic cells and make it necessary to clean them much sooner than normal. The dirt sensor area can be reached by removing the dust cover and the dust bag.

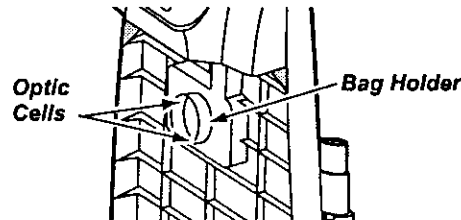

ENGLISH

VACUUM CLEANER CARE

Always follow all safety precautions when performing maintenance to the vacuum cleaner.



WARNING

Electrical Shock And Personal Injury Hazard

Disconnect electrical supply before performing maintenance to the unit. Failure to do so could result in electrical shock or personal injury from vacuum cleaner suddenly starting.

VACUUM CLEANER STORAGE

Gather the cord and wrap it loosely around the upper and lower cord hooks.

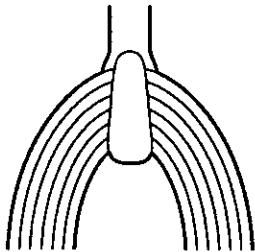

Store the vacuum cleaner in a dry, indoor area, on the floor with the handle locked in the upright position.



WARNING

Electrical Shock And Personal Injury Hazard

Wrapping the cord too tightly puts stress on the cord and can cause cord damage. A damaged cord is an electrical shock hazard and could cause personal injury or damage.

CLEANING EXTERIOR AND ATTACHMENTS

Unplug cord from wall outlet. **DO NOT** drip water on vacuum cleaner.

Clean exterior using a clean, soft cloth that has been dipped in a solution of mild liquid detergent and water, then wrung dry. Wipe dry after cleaning.

To reduce static electricity and dust build-up, wipe outer surface of vacuum cleaner and attachments.

Wash attachments in warm soapy water, rinse and air dry. **DO NOT** clean in dishwasher.



CAUTION

Do not use attachments if they are wet. Attachments used in dirty areas, such as under a refrigerator, should not be used on other surfaces until they are washed. They could leave marks.

DUST BAG REPLACEMENT

TO REMOVE DUST BAG



WARNING

Always unplug power cord from electrical outlet before performing any maintenance on the vacuum cleaner.

1. Pull out on the bag cover release located near the top of the bag cover.

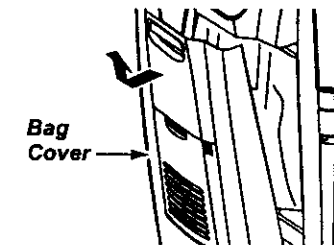
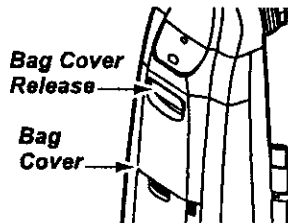

2. Pull the bag cover forward and lift up. Remove and lay aside.

3. Grasp the dust bag collar and pull gently, carefully removing the dust bag.

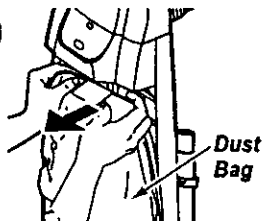

4. Throw away the used dust bag.

Do not reuse dust bag.

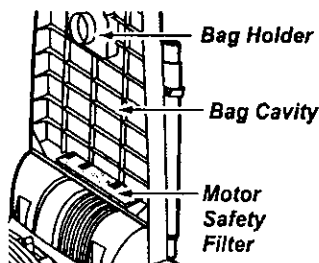

Check the bag holder and the motor safety filter. If either is blocked, check **TROUBLE-SHOOTING**.



CAUTION

NEVER REUSE A DUST BAG. Very fine materials, such as carpet freshener, face powder, fine dust, plaster, soot, etc. can clog the bag and cause it to burst before it is full. Change bag more often when vacuuming these materials.

TO REPLACE DUST BAG

1. Unfold the new dust bag. Fold the safety seal tab on the new dust bag away from the opening that fits on the bag holder.

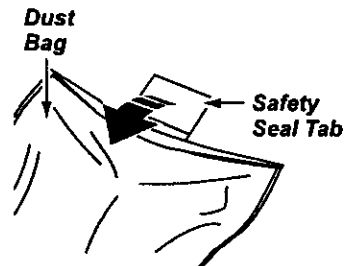

NOTE: See **PARTS AND FEATURES** for bag number.

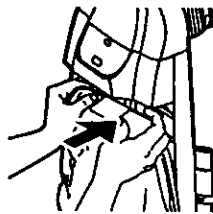

2. Insert the dust bag onto the bag holder completely by holding the bag collar.

3. Place the dust bag collar into position.

4. Tuck the bag behind each of the four bag retention corner flaps shown here. Be sure the bottom and sides of the dust bag are completely within bag cavity prior to replacing the bag cover.

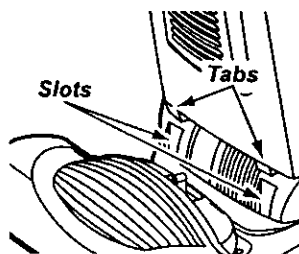
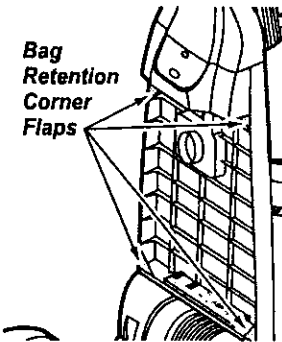

5. Position the bag cover so its positioning tabs fit into the body positioning tab slots.

6. Close the bag cover.

You will hear a distinct snap when cover is securely closed.

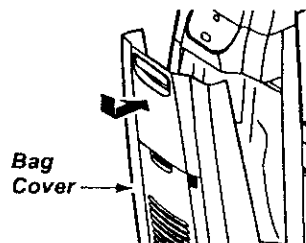

Check to see that the dust bag is fully enclosed in the bag cover.

ENGLISH

FILTER REPLACEMENT

Check motor safety filter frequently and change when dirty.

! WARNING

Electrical Shock Hazard
 Unplug power cord from electrical outlet. Do not operate the vacuum cleaner without the motor safety filter. Be sure the filter is dry and properly installed to prevent motor failure and/or electrical shock.

Remove the dust bag as outlined in the **DUST BAG REPLACEMENT** section.

MOTOR SAFETY FILTER (ELECTROSTATIC)

1. The filter must be replaced when dirty. It should be replaced regularly depending on use conditions. **The filter CANNOT be washed as it will lose its dust trapping ability.**

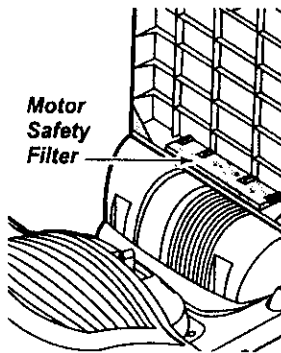

Note: See **PARTS AND FEATURES** for motor safety filter number.

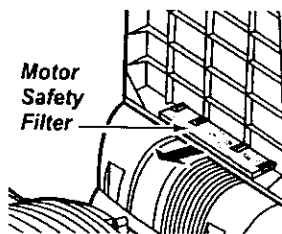

2. If the filter, located in the bottom of the bag cavity, is dirty, remove it by pulling forward and out from under the ribs.

3. Replace the filter, **smooth (white) side up**, by sliding it back into place under the ribs in the bag cavity.

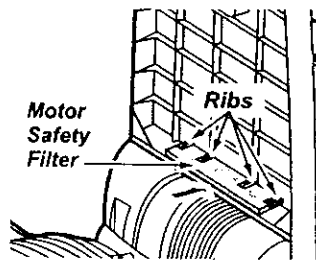

Replace the bag as outlined in the **DUST BAG REPLACEMENT** section.

EXHAUST FILTER (HEPA)

! WARNING

Do not operate without exhaust filter. Failure to do so may damage the vacuum cleaner

The exhaust filter cartridge must be replaced when dirty. It should be replaced regularly depending on use conditions. **The filter CANNOT be washed as it will lose its dust trapping ability.**

Note: See **PARTS AND FEATURES** for the exhaust filter number.

- Slide the exhaust filter cover release down.
- Pull out on exhaust filter cover to remove from bag cover.

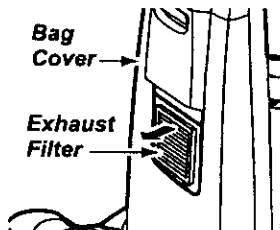
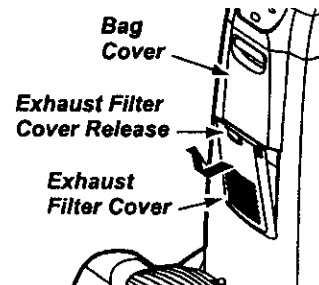

- Remove the exhaust filter cartridge from the bag cover.

- Replace the exhaust filter cartridge, carefully positioning it so that it fits into the bag cover. **The black edge of the filter should be facing away from the operator.** Push only on filter cartridge frame, not on filter itself.

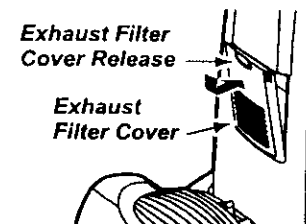
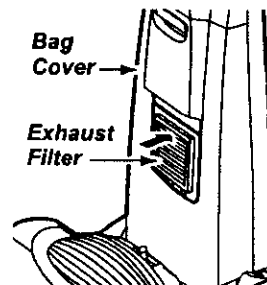

- Replace the exhaust filter cover and secure the latch by pushing it upward.

LIGHT BULB REPLACEMENT



WARNING

Electrical Shock Or Personal Injury Hazard

Disconnect electrical supply before performing maintenance to the unit. Failure to do so could result in electrical shock or personal injury from the vacuum cleaner suddenly starting.

TO REMOVE LIGHT BULB

1. Disconnect power cord from electrical outlet.

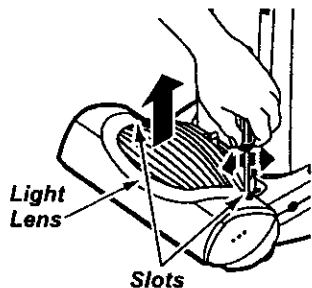

2. Pry light lens out at slot in rear as shown on both sides. Rotate lens up and lift off.



CAUTION

Do not use a bulb rated over 9W (13V). During extended use, heat from the bulb could overheat surrounding plastic parts.

3. Remove the light bulb by pulling straight out.

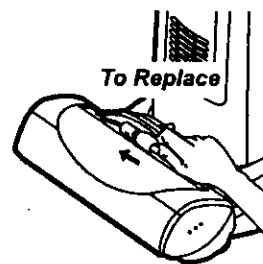

4. To replace the light bulb, carefully insert fully into slot.

Note: See **PARTS AND FEATURES** for bulb number.



CAUTION

Do not plug in or turn on until the vacuum cleaner is completely reassembled.

To replace light lens, place tabs at front of lens into slots. Rotate lens down and snap into place.

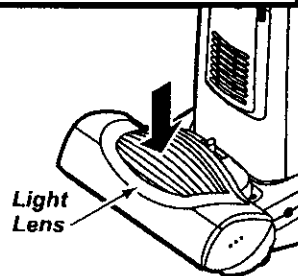

ENGLISH

AGITATOR CLEANING

To maintain efficient cleaning, the agitator must be kept free of carpet fiber, string, or hair build-up. After every 7 to 10 uses, unplug and turn vacuum cleaner over and check agitator for fiber and hair build-up.

Use scissors to remove any build-up entangled around the agitator.

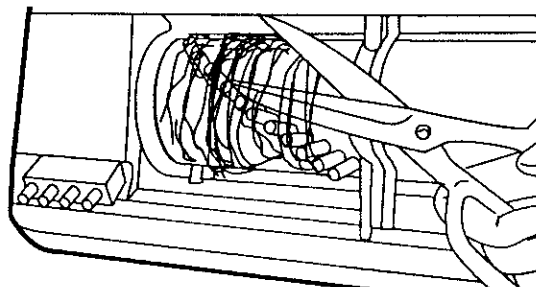

CLOG REMOVAL

Always follow all safety precautions when performing maintenance to the vacuum cleaner.



WARNING

Electrical Shock Or Personal Injury Hazard

Disconnect electrical supply before performing maintenance to the unit. Failure to do so could result in electrical shock or personal injury from vacuum cleaner suddenly starting.

If the vacuum cleaner does not seem to have adequate suction, first check if the dust bag is full or if a filter is clogged. See **DUST BAG REPLACEMENT** and **FILTER REPLACEMENT**.

If the bag and filter areas are free of clogs, check the hose area. Remove the lower end of the stretch hose from the vacuum cleaner by grasping the hose collar, twisting, and pulling straight out.

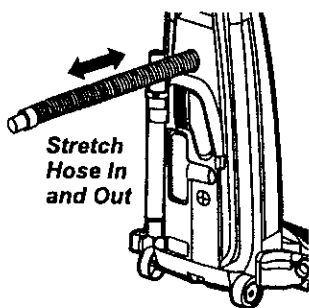

Plug in the vacuum cleaner and turn it on. Stretch the hose to maximum length and then allow the hose to return to its natural length.

Turn off and unplug the vacuum cleaner. Remove any visible clogs from the hose.

Re-insert the hose into the opening on the lower body from which it was removed. Press firmly to assure connection.

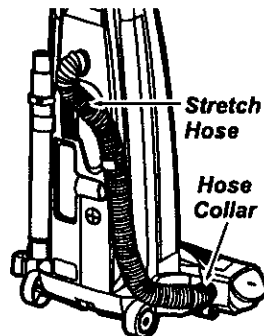

WARNING

Personal Injury Hazard

DO NOT place hands or feet underneath the unit at any time.

If the bag and filter areas and the hose areas are free of clogs, disconnect the hose from the floor nozzle pipe and check the nozzle pipe for clogging. Clean the agitator according to the instructions in the **AGITATOR CLEANING** section.

Return the vacuum cleaner to the upright position before plugging into an electrical outlet.

TROUBLESHOOTING

Review this table to find do-it-yourself solutions for minor performance problems. Any other service needed, should be performed by a Sears or other qualified service agent.



WARNING:

Disconnect electrical supply before performing maintenance to the unit. Failure to do so could result in electrical shock or personal injury.

PROBLEM	POSSIBLE CAUSE	POSSIBLE SOLUTION
Vacuum cleaner won't run.	<ol style="list-style-type: none"> 1. Unplugged at wall outlet. 2. Tripped circuit breaker/blown fuse at household service panel. 3. Thermal protector tripped. 	<ol style="list-style-type: none"> 1. Plug in firmly, select the desired setting on the touch control. 2. Reset circuit breaker or replace fuse. 3. Unplug vacuum cleaner allow to cool and thermal protector will reset itself.
Poor job of dirt pick-up.	<ol style="list-style-type: none"> 1. Full or clogged dust bag. 2. Wrong pile height setting. 3. Worn agitator. 4. Clogged nozzle or bag holder. 5. Clogged hose. 6. Hole in hose. 7. Hose not inserted fully. 8. Motor protection system activated. 9. Dirty filters. 	<ol style="list-style-type: none"> 1. Change bag. 2. Adjust setting. 3. Take to your nearest Sears Service Center. 4. Check CLOG REMOVAL. 5. Check for clogs. 6. Take to your nearest Sears Service Center. 7. Insert hose fully. 8. Check for clogs. 9. Change motor safety filter and exhaust filter.
Vacuum Cleaner picks up moveable rugs or pushes too hard.	<ol style="list-style-type: none"> 1. Wrong pile height setting. 	<ol style="list-style-type: none"> 1. Adjust setting.
Light won't work.	<ol style="list-style-type: none"> 1. Burned out light bulb. 	<ol style="list-style-type: none"> 1. Change light bulb.
Agitator does not turn.	<ol style="list-style-type: none"> 1. Handle in full upright position. 2. Agitator Overload tripped. 3. Thermal protector tripped. 	<ol style="list-style-type: none"> 1. Move handle from upright position. 2. Reset Agitator Overload. 3. Unplug vacuum cleaner allow to cool and thermal protector will reset itself.
Performance indicator, some models, is red.	<ol style="list-style-type: none"> 1. Full or clogged dust bag. 2. Dirty filters. 3. Clogged airflow passage. 4. Certain attachment tools. 	<ol style="list-style-type: none"> 1. Change bag. 2. Change motor safety filter and exhaust filter. 3. Clear clog from airflow passage. 4. This is normal. Light should go off when tool is removed.
Air flow restricted with attachment use. Sound changes.	<ol style="list-style-type: none"> 1. Attachment use restricts air flow. 2. New carpet fuzz clogged air path. 	<ol style="list-style-type: none"> 1. Check ATTACHMENTS. 2. Check CLOG REMOVAL and clean hose.
Dirt Sensor, some models, will not work.	<ol style="list-style-type: none"> 1. Dirty optic cells. 	<ol style="list-style-type: none"> 1. Clean optic cells.
Difficulty adjusting pile height setting	<ol style="list-style-type: none"> 1. Vacuum cleaner not in upright position. 	<ol style="list-style-type: none"> 1. Tilt vacuum cleaner to upright position.

ENGLISH

NOTES

TABLA DE CONTENIDO

Antes de usar su aspiradora nueva	1	Sugerencias para aspirar	10
Garantía de la aspiradora de Kenmore . . .	1	Carecterísticas de rendimiento/seguridad	11-12
Instrucciones importantes de seguridad	2	Cuidado de la aspiradora	13
Piezas y características de aspiradora vertical	3	Almacenamiento de la aspiradora	13
Instrucciones de ensamblamiento	4-5	Limpieza del exterior y de los accesorios . . .	13
Instrucciones de operación	5	Cambio de la bolsa para polvo	14
Liberación del cordón eléctrico	5	Cambio de filtros	15
Desprendimiento del Mango	6	Cambio de la bombilla	16
Pulsador de Control	6	Limpieza del agitador	16
Ajuste y selección de nivel de pelo de la alfombra	7	Cómo eliminar los residuos de basura en los conductos	17
Accesorios	7-9	Reconocimiento de problemas	18
Cuadro de uso de los accesorios	10	Información de asistencia o servicioback page

ANTES DE USAR SU ASPIRADORA NUEVA

Por favor lea esta guía que le ayudara a ensamblar y operar su aspiradora nueva de Kenmore en una manera más segura y efectiva.

Para mas información acerca del cuidado y operación de esta aspirador, llame a su tienda Sears mas cercana. Cuando pregunte por información usted necesitará el número completo de serie y modelo de la aspiradora que estan en la placa de los números de modelo y serie.

Use el espacio de abajo para registrar el número de modelo y serie de su nueva aspiradora de Kenmore.

Número de Modelo _____

Número de Serie _____

Fecha de Compra _____

Matenga este libro y su recibo en un lugar seguro para referencias futuras.

GARANTIA DE LA ASPIRADORA DE KENMORE

GARANTÍA LIMITADA DE UN AÑO DE LA ASPIRADORA KENMORE

Esta garantía es por un año desde la fecha de compra, e incluye solamente el uso de la aspiradora en hogares privados. Durante el año de garantía, cuando la aspiradora es operada y mantenida de acuerdo al manual de instrucciones del dueño, Sears reparará cualquier defecto en materiales o fabricación libre de cargo.

Esta garantía excluye las bolsas de colección, correas, lamparillas, y filtros, las cuales son partes gastables que se deterioran con el uso normal.

Para el servicio de garantía, retorne esta aspiradora al Centro de Servicio Sears más cercano en los Estados Unidos.

Esta garantía se aplica solamente mientras este producto está en uso en los Estados Unidos. Esta garantía le da a usted derechos legales específicos, y usted puede tener también otros derechos los cuales varían de estado a estado.

Sears, Roebuck and Co., D/817 WA, Hoffman Estates, IL 60179

ESPAÑOL

INSTRUCCIONES IMPORTANTES DE SEGURIDAD



ADVERTENCIA

Su seguridad es muy importante para nosotros. Para reducir el riesgo de incendio, choque eléctrico, lesión corporal o daños al utilizar su aspiradora, actúe de acuerdo con precauciones básicas de seguridad, entre ellas:

Lea este manual antes de armar o utilizar su aspiradora.

Use su aspiradora únicamente en la forma descrita en este manual. Use únicamente con accesorios recomendados por Sears.

Para reducir el riesgo de choque eléctrico, no use su aspiradora al aire libre ni sobre superficies mojadas.

Desconecte la provisión de electricidad antes de efectuar el mantenimiento del área del cepillo. De lo contrario podría causar un choque eléctrico o lesión corporal.

Siempre debe apagar su aspiradora antes de desconectarla.

No desconecte la aspiradora tirando del cordón eléctrico. Para desconectarla, jale el enchufe, no el cordón.

No use la aspiradora si el cordón o el enchufe está dañado. Si la aspiradora no está funcionando adecuadamente o si se ha dejado caer, está dañada, se ha dejado expuesta a la intemperie o se ha dejado caer en agua, devuélvala a un Centro de servicio de Sears.

No jale ni transporte la aspiradora por el cordón; no use el cordón como mango; no cierre puertas sobre el cordón; no jale el cordón sobre rebordes agudos ni esquinas. No pase la aspiradora sobre el cordón. Mantenga el cordón alejado de superficies calientes.

No abandone la aspiradora cuando esté conectada. Desconéctela cuando no la esté usando y antes de darle servicio.

No permita que sea utilizada como juguete. Se requiere tener mayor cuidado cuando sea utilizada en la proximidad de niños o por niños.

No toque la aspiradora ni el enchufe con las manos mojadas.

No coloque objetos en las aberturas.

No utilice la aspiradora si alguna abertura está bloqueada; manténgala libre de polvo, pelusa, cabellos y cualquiera cosa que podría disminuir el flujo de aire.

Mantenga el cabello, ropa suelta, dedos y todas las partes del cuerpo alejados de las aberturas y piezas mecánicas.

No descanse la aspiradora sobre escalones.

La manguera contiene cables eléctricos. No los use cuando estén dañados o pinchados. Evite levantar objetos afilados.

Siempre apague la aspiradora antes de conectar o de desconectar la manguera o la boquilla eléctrica.

No use la aspiradora sin tener instalada la bolsa para polvo y/o los filtros.

Cambie siempre la bolsa para polvo después de aspirar limpiadores de alfombras o desodorantes, talcos y polvos finos. Estos productos atascan la bolsa, reducen el flujo de aire y pueden causar que ésta se rompa. Si no cambia la bolsa podría ocasionar daño permanente a la aspiradora.

No use la aspiradora para levantar objetos agudos, juguetes pequeños, alfileres, sujetapapeles, etc. Podrían dañar la aspiradora o la bolsa para polvo.

No levante ninguna cosa que se esté quemando o emitiendo humo, como cigarrillos, cerillos o cenizas calientes.

No use la aspiradora para aspirar líquidos inflamables o combustibles (gasolina, líquidos para limpieza, perfumes, etc.) ni la use en lugares donde éstos podrían estar presentes. Los vapores de estas sustancias pueden crear un peligro de incendio o explosión.

Tenga cuidado especial al utilizar la aspiradora en escalones. No la coloque sobre sillas, mesas, etc. Manténgala en el piso.

Usted es responsable de asegurar que su aspiradora no sea utilizada por ninguna persona que no pueda manejarla correctamente.

GUARDE ESTAS INSTRUCCIONES

El armado y uso seguro de su aspiradora son su responsabilidad. Esta aspiradora ha sido diseñada exclusivamente para uso doméstico. La aspiradora deberá almacenarse en un lugar seco y en el interior. Lea este Manual del propietario detenidamente, pues contiene información importante sobre seguridad y uso. Esta guía contiene información sobre seguridad debajo de símbolos de advertencia o cuidado.

PIEZAS Y CARACTERÍSTICAS DE ASPIRADORA VERTICAL

Es importante conocer las piezas y características de su aspiradora para asegurar su uso adecuado y seguro. Examinelas antes de usar su aspiradora.

Objeto	Pieza Nº en EUA	Pieza Nº en Canadá
Bolsa para polvo	20-50690	20-50690C
Bombilla de farol	20-5248	20-5248
Filtro de escape	20-86889	20-86889C
Filtro de seguridad del motor	20-86884	20-86884C

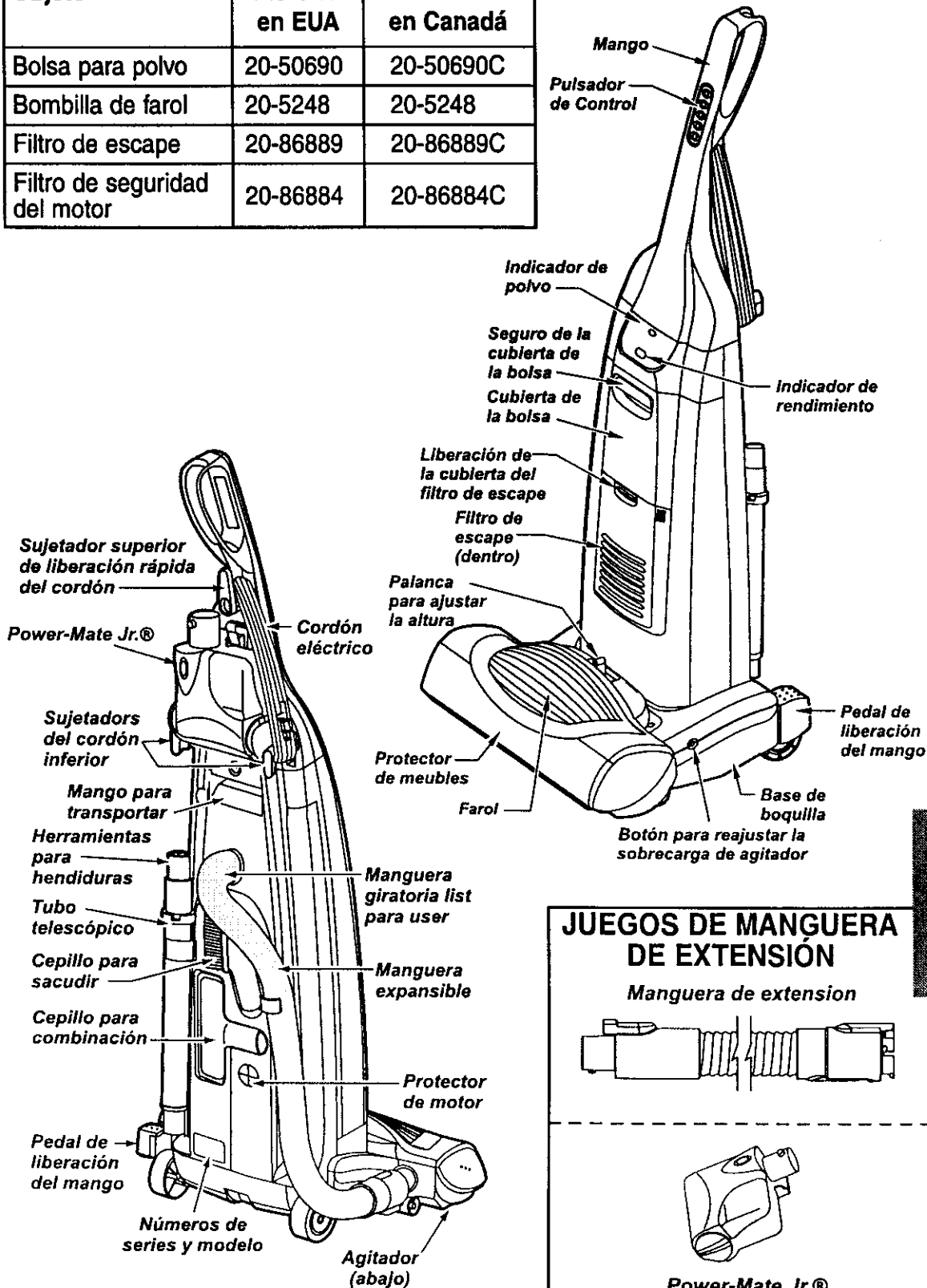

ESPAÑOL

JUEGOS DE MANGUERA DE EXTENSIÓN

Manguera de extensión

Power-Mate Jr.®



Por favor ponga especial atención a éstos recuadros con alerta de riesgo. **Advertencia:** Este información le alertará del peligro de fuego, choques electricos, quemadas y lesiones. **Cuidado:** Este información le alertara de peligros como lesiones y daños de propiedad.

INSTRUCCIONES DE ENSAMBLAMIENTO



ADVERTENCIA

Peligro de choque eléctrico

No conecte la aspiradora hasta que termine de armarla. De lo contrario podría causar un choque eléctrico o lesión corporal.

Antes de armar la aspiradora, chequee la **LISTA DE EMBALAJE** en la cubierta separada de la Lista de Partes para Reparación. Use esta lista para verificar que ha recibido todas las componentes de su nueva aspiradora Kenmore.

Conecte el extremo de la manga elástica a la boquilla cerciorándose que quede fija en su lugar.

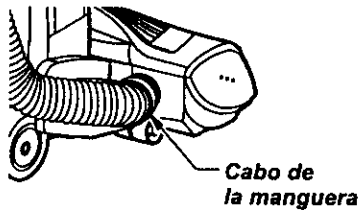

MONTAJE DEL MANGO

Quite el tornillo del mango localizado justo debajo del borde superior de la parte posterior de la aspiradora, ver ilustración de arriba.

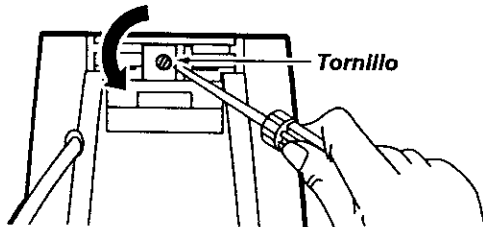

Coloque el mango como se ve en el diagrama abajo.

Al mantener la manguera de manera que no interfiera, mueva el mango a la abertura en la parte superior de la aspiradora.

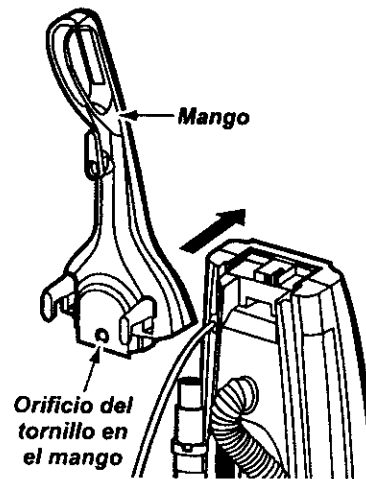

Inserte el tornillo para que pase por el mango de la aspiradora.

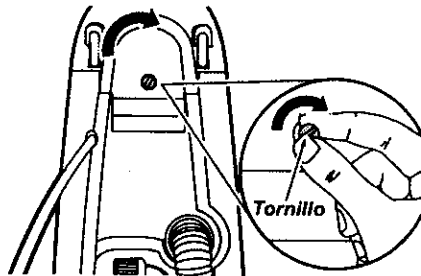

Empiece a apretar el tornillo con los dedos. Quizá sea necesario ajustar un poco el mango.

Apriete el tornillo con un destornillador.



CUIDADO

No apriete demasiado el tornillo.

Si lo aprieta demasiado podría arruinar los orificios para el tornillo.

No opere la aspiradora sin tener instalado el tornillo.

COLOCACIÓN DEL CORDÓN

Asegúrese de que el sujetador superior del cordón de liberación rápida se encuentre en posición vertical. Quite el alambre con el que está atado el cordón eléctrico.

Asegure el cordón eléctrico en la ranura de la base presionándolo en el gancho superior de liberación rápida para el cordón eléctrico como se muestra.

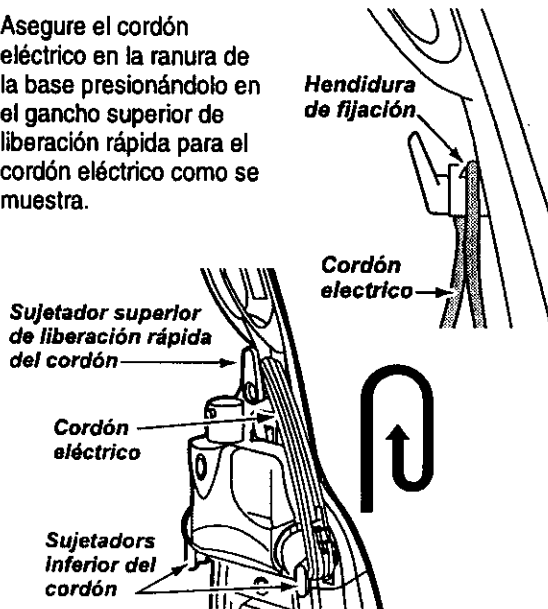

Enrolle el cordón eléctrico alrededor de los sujetadores superior e inferior y presione la ranura del enchufe sobre el cordón.

POWER-MATE JR.®

Para operar el Power-Mate Jr.® ver manual del dueño separado.

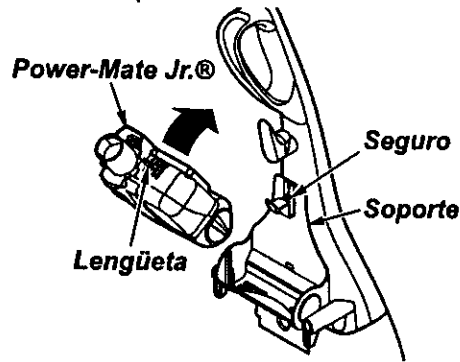

PARA INSERTAR EL POWER-MATE JR.®

Coloque la parte de atrás del Power-Mate Jr.® adentro de la caja. Rote el Power-Mate Jr.® hacia atrás hasta que calce en su lugar.

PARA SACAR EL POWER-MATE JR.®

Levante en el picaporte y rote el Power-Mate Jr.® fuera de la caja.

INSTRUCCIONES DE OPERACIÓN

LIBERACIÓN DEL CORDÓN ELÉCTRICO

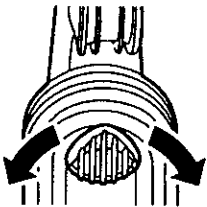

1. Gire el sujetador del cordón de lado a lado y hacia abajo para liberar el cordón eléctrico.

2. Desprenda el enchufe del cordón eléctrico y quite el cordón del sujetador superior. Esté seguro de que el cable de poder está todavía fijado en la muesca de traba del gancho de arriba del cordón.

3. Verifique que la aspiradora tenga instalada una bolsa. Consulte **CAMBIO DE LA BOLSA PARA POLVO**.

4. Conecte el cordón eléctrico polarizado en un enchufe de 120 voltios que se encuentre cerca del piso.

ESPAÑOL

ADVERTENCIA

Peligro de lesión personal y daño al producto

- Para reducir el riesgo de choque eléctrico, esta aspiradora cuenta con una clavija polarizada (uno de los contactos es más ancho que el otro).

- La clavija sólo puede introducirse de una manera en el enchufe. Si la clavija no cabe bien en el enchufe, invíértala. Si aún no cabe, llame a un electricista para que instale un enchufe correcto. No altere la clavija de ninguna manera.

ADVERTENCIA

Peligro de lesión personal y daño al producto

- NO PONGA manos ni pies debajo de la unidad en ningún momento.
- NO use los enchufes localizados sobre los muebles. Los objetos cercanos podrían resultar dañados.

DESPRENDIMIENTO DEL MANGO

Desprenda el mango pisando el pedal de liberación y tirando del mango hacia abajo con la mano.

Nota: El agitador no girará si la aspiradora está en posición vertical.

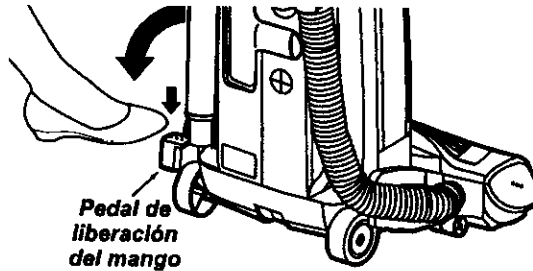

PULSADOR DE CONTROL

OFF - Apaga el motor de succión de la aspiradora.

ALFOMBRA - Prende (ON) el motor de la aspiradora al nivel de **ALTA** succión y el motor agitador al nivel de **ALTA** velocidad para limpiar la mayoría de las alfombras. A fin de obtener niveles de succión **MEDIO** y **BAJO** para limpiar, apriete el botón **SUCCIÓN** para ciclar el motor de la aspiradora a través de los niveles de succión **MEDIO**, **BAJO**, y **ALTO** respectivamente.

MODERADO - Prende (ON) el motor de la aspiradora a un nivel de succión **ALTO** y el motor del agitador a un nivel de velocidad **BAJO** para una limpieza suave de las alfombras y tapetes más delicados. A fin de obtener niveles de succión **MEDIO** y **BAJO** para limpiar, apriete el botón **SUCCIÓN** para ciclar la aspiradora a través de los niveles de succión **MEDIO**, **BAJO**, y **ALTO** respectivamente.

PISO - Prende (ON) el motor de la aspiradora a un nivel **ALTO** de succión y apaga (OFF) el motor del agitador para limpiar el piso descubierto. A fin de obtener los niveles de succión **MEDIO** y **BAJO** para limpiar, apriete el botón **SUCCIÓN** para ciclar el motor de la aspiradora a través de los niveles de succión **MEDIO**, **BAJO**, y **ALTO** respectivamente.

SUCCIÓN - Cambia el nivel de succión del motor de la aspiradora. Si la unidad está apagada (OFF), apretando el botón **SUCCIÓN** prende (ON) solamente el motor de la aspiradora a un nivel de succión **ALTO** para limpiar la mayoría de las alfombras, tapetes y telas. Si la unidad está prendida (ON), apretando el botón de **SUCCIÓN** cicla el motor de la aspiradora a través de los niveles de succión.

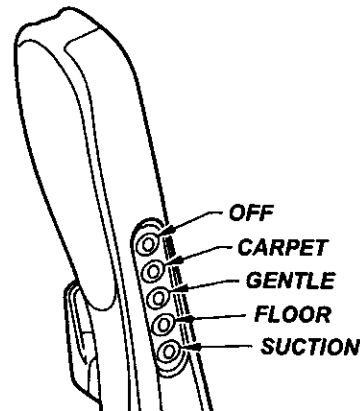

FUNCIÓN MOTOR		
Pulsador de Control	Motor (Succión) Aspiradora	Motor Agitador
OFF	APAGA	APAGA
CARPET	ALTO	ALTO
GENTLE	ALTO	BAJO
FLOOR	ALTO	OFF
SUCTION	ALTO/MEDIO/BAJO	

AJUSTE Y SELECCIÓN DE NIVEL DE PELO DE LA ALFOMBRA

Para seleccionar un ajuste de nivel de pelo de la alfombra:

Apague la aspiradora. Seleccione un nivel de ajuste inclinando la aspiradora hacia atrás hasta que las ruedas delanteras estén un poco despegadas del piso.

Deslice la palanca de ajuste de nivel de pelo de la alfombra a la posición deseada.

Hay cuatro (4) posiciones de ajuste de altura en la aspiradora. Use la posición **LOW** para la mayoría de alfombras y suelos lisos (con el agitador **OFF**), y la posición **HIGH** para alfombras de fibras largas o abundosas, tapetes pequeños, etc. Utilice los otros ajustes como sea necesario para las diferentes alturas de la alfombra.

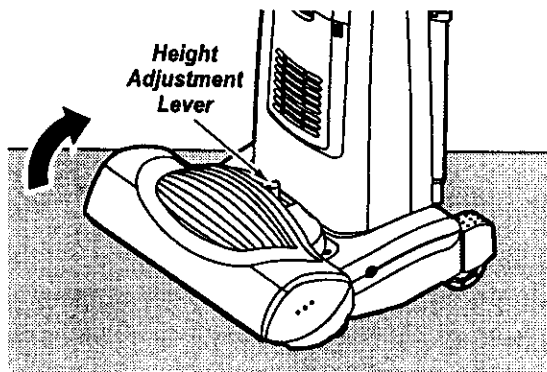

CUIDADO

No deje permanecer la aspiradora en un solo lugar durante ningún tiempo cuando el agitador está rotando. Se puede dañar la alfombra.

ACCESORIOS

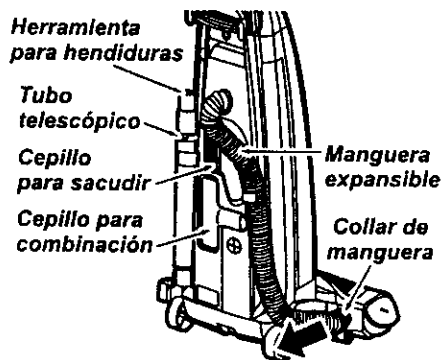

Identifique cada uno de los accesorios mostrados a continuación.

CÓMO UTILIZAR LOS ACCESORIOS

Saca la parte inferior de la manguera expansible de la aspiradora y tirando por atrás. Ahora se puede conectar la manguera.

Nota: La válvula de desviación puede estar abierta mientras se usan los accesorios o para limpiar una alfombra nueva a causa de un flujo reducido de aire por los accesorios mismos o por la pelusa de la alfombra que llene la bolsa rápidamente. Consulte el cuadro **RECONOCIMIENTO DE PROBLEMAS**.



ADVERTENCIA

Peligro de choque eléctrico o lesión corporal

Desconecte la unidad antes de efectuar el mantenimiento a su aspiradora. De lo contrario podría producirse un choque eléctrico o causar lesión corporal si la aspiradora arranca de manera imprevista.

ESPAÑOL

La manguera incorporada gira para facilitar la limpieza en cualquier dirección. Para quitar la manguera, tire de la manguera del collar.

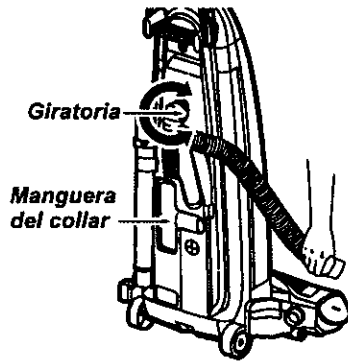

TUBO TELESCÓPICO CON CONTROL DE ASPIRACIÓN

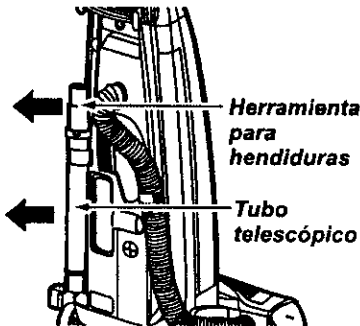

Saque el tubo telescópico de su lugar de almacenamiento.

Retire la herramienta para hendiduras de su lugar de almacenamiento dentro del tubo. Gire el aro de bloqueo hasta la posición **UNLOCK**.

Despliegue el tubo completamente. Gire el aro de bloqueo del tubo hasta la posición **LOCK**. Instale el tubo de extensión en el extremo abierto de la manguera.

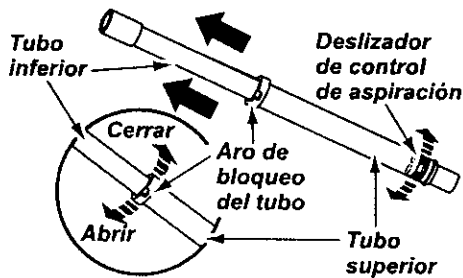

Alinee las pestañas del tubo de extensión con las ranuras en forma de "J" de la manguera (Como se muestra arriba a la derecha). Empuje el tubo dentro de la manguera y gire hacia la derecha para bloquearlo.

Para obtener la máxima longitud con los accesorios, instale la herramienta para hendiduras en el extremo del tubo. Para hacerlo, introdúzcala en el tubo y gírela un poco.

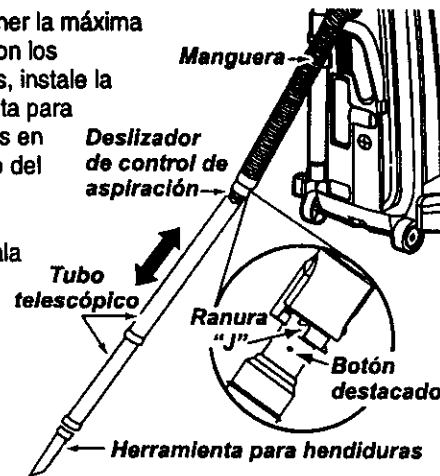

Cuando use el cepillo para sacudir o el cepillo para combinación, puede instalarlos directamente en el tubo o en extremo de la herramienta para hendiduras.

PARA OPERAR EL DESLIZADOR DE CONTROL DE ASPIRACIÓN

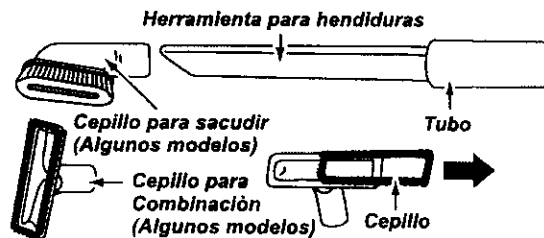

Tubo telescópico

Cuando use accesorios para limpiar cortinas, tapetes pequeños de pelo corto y otros artículos delicados, gire el deslizador de control de aspiración a la posición abierta. Este selector se encuentra en el tubo telescópico, cerca de la manguera.

Esto reducirá la potencia de aspiración para facilitar la limpieza.

Nota: Coloque el deslizador de control de aspiración a la posición cerrada para la limpieza normal.

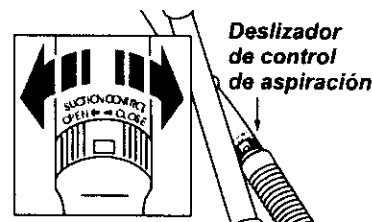

CUIDADO

Cuando use los accesorios, tenga cuidado de no estirar demasiado la manguera expansible para tratar de alcanzar más lejos. Si trata de estirar la manguera más de lo debido, podría causar que la aspiradora se venga abajo.

ALMACENAJE DE LOS ACCESORIOS

Retire el cepillo para sacudir o el cepillo para combinación. Colóquelos firmemente en su lugar de almacenamiento correspondiente.

Retire la herramienta para hendiduras del tubo girándola. Póngala a un lado.

Retire el tubo de extensión de la manguera. Gire el tubo hacia la izquierda y tire del extremo de la manguera.

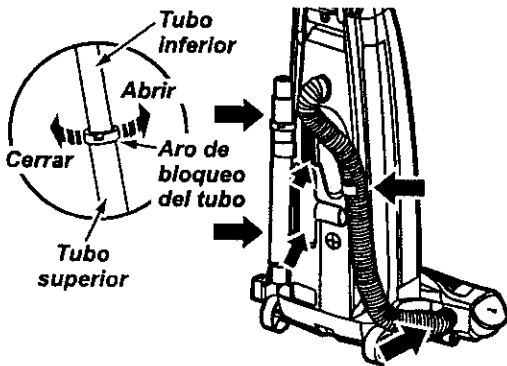

Desbloquee el tubo girando el aro de bloqueo hasta la posición **UNLOCK**.

Deslice el tubo inferior dentro del tubo superior. Gire el aro de bloqueo del tubo a la posición **LOCK**.

Introduzca la herramienta para hendiduras dentro del tubo comprimido. Instale bien en su posición de almacenamiento.

Asegúrese de que la unidad esté apagada. Inserte nuevamente la manguera completamente dentro de la abertura ubicada en la parte inferior de la aspiradora, de donde la sacó inicialmente.

! CUIDADO

NO tire de la aspiradora por la manguera en la habitación. Podrían ocurrir daños a sus pertenencias.

MANGUERA DE EXTENSIÓN ALGUNOS MODELOS

Unos modelos incluyen una manguera auxiliar que conecta con la manguera de estirar en la aspiradora para una extensión más larga para limpiar.

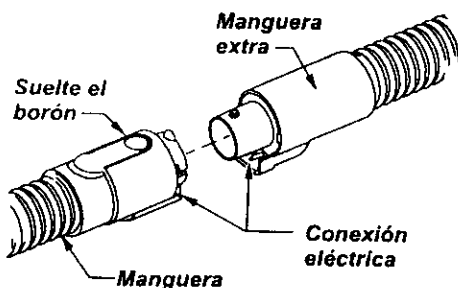

Conecte la manguera extra a la manguera de extensión apretándolas juntas. Esté seguro que las conexiones eléctricas están apretadas firmemente.

Para desconectar apriete el botón de soltar en la manguera y sepárelos.



CUIDADO

Cuando use la manguera en forma normal o con la manguera de extensión instalada, la aspiradora debe mantenerse sobre una superficie firme al mismo nivel o a un nivel inferior que los pies del usuario. **NO** use las mangueras cuando la aspiradora esté a un nivel más alto que los pies del usuario.

POWER-MATE JR.®

Cuando conecte el Power-Mate Jr.® a la manguera de extensión alinee las conexiones eléctricas y aprietas. Power-Mate Jr.® no puede usarse con la vara de extensión.

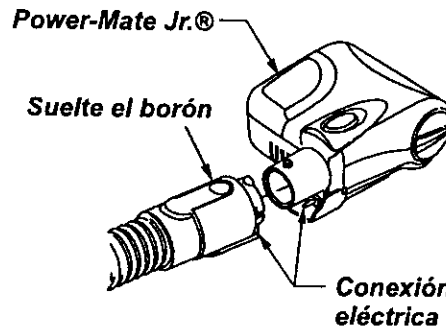

Para desconectar apriete el botón de soltar en la manguera y sepárelos.



CUIDADO

NO conecte Power-Mate Jr.® a la manguera electrificada con el poder de la aspiradora ON. SIEMPRE desenchufe







CUIDADO

NO deje el Power-Mate Jr.® andando en un lugar por ningún intervalo de tiempo. Puede dañar la alfombra.

ESPAÑOL

CUADRO DE USO DE LOS ACCESORIOS

ÁREA A LIMPIAR					
ACCESORIO	Muebles*	Entre cojines*	Cortinas*	Escalones	Paredes
CEPILLO PARA SACUDIR 	✓		✓		✓
HERRAMIENTA PARA HENDIDURAS 	✓	✓		✓	
CEPILLO PARA COMBINACION 	✓		✓	✓	
Power-Mate Jr.® 	✓			✓	

* Siempre limpie los accesorios antes de usar sobre telas.

✓ = Aplicable

SUGERENCIAS PARA ASPIRAR

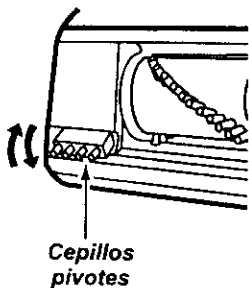

Orillas de alfombras
Guíe uno de los costados o la parte anterior de la boquilla a lo largo del borde de la pared. Los cepillos pivotes ayudan a limpiar el polvo de los bordes de las alfombras.

Escalones

Coloque el mango en la posición vertical. El agitador para de girar. Use la herramienta para grietas o cepillo combinación o Power-Mate Jr.® cuando la aspiradora está andando. Apretando el botón SUCCIÓN ciclará el motor de la aspiradora a través de los niveles de succión ALTO, MEDIO y BAJO.

Para obtener los mejores resultados de limpieza, mantenga desbloqueados los conductos de flujo de aire.

Examine de vez en cuando cada una de las zonas que se indica podrían causar bloqueo.

Desconecte la aspiradora del enchufe antes de examinarla.

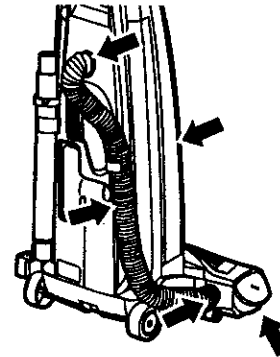

ADVERTENCIA

Peligro de lesión personal

NO COLOQUE la aspiradora en la escalera. Si se cae, podría causar lesión personal o daño a la propiedad.

SISTEMA DE PROTECCIÓN DE MOTOR

Protector de motor

Esta aspiradora tiene una válvula de desviación que sirve como protector de motor y se abre automáticamente para proveer un flujo de aire al motor cuando un bloqueo impida que circule el aire al motor. Si se abre la válvula bypass para impedir que se recaliente el motor y que se dañe la aspiradora, se notará un cambio de sonido mientras el aire pasa por la abertura de la válvula.

Para corregir el problema: Consulte el cuadro **RECONOCIMIENTO DE PROBLEMAS**.

Nota: La válvula de desviación puede estar abierta mientras se usan los accesorios o para limpiar una alfombra nueva a causa de un flujo reducido de aire por los accesorios mismos o por la pelusa de la alfombra que llene la bolsa rápidamente. Consulte el cuadro **RECONOCIMIENTO DE PROBLEMAS**.

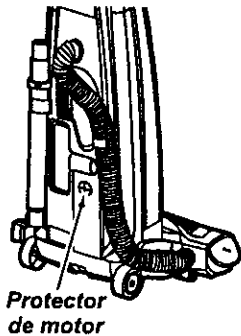

Nota: No obstruya el protector de motor.

Protector Termal

Esta aspiradora tiene un protector termal que se ajusta automáticamente para proteger a la aspiradora del sobrecalentamiento. Si una obstrucción impide el flujo normal de aire al motor, el protector termal apaga el motor automáticamente para permitir que el motor se enfríe a fin de evitar posibles daños a la aspiradora.

Para corregir el problema: Si esto ocurre, apague la aspiradora y desenchufe el cordón del tomacorriente para permitir que la aspiradora se enfríe y que el protector termal se reajuste. **Busque y saque las obstrucciones, si es necesario. Examine también y reemplace cualquier filtro obstruido. Espere aproximadamente treinta (30) minutos y enchufe la aspiradora y voltéela para ver si el protector del motor se ha reajustado.**

PROTECTOR DE SOBRECARGA DEL AGITADOR

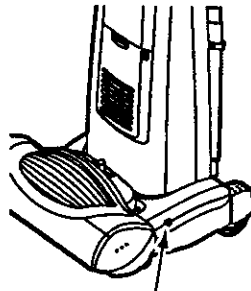

Botón para reajustar el protector de sobrecarga del agitador.

El motor del agitador tiene una protección incorporada contra daño del motor en caso de que el agitador se tranque. Si el agitador se pone lento o se detiene, el protector de sobrecarga del agitador apaga el motor del agitador. El motor de succión continuará funcionando.

Para corregir el problema: Apague y desconecte la aspiradora, limpie la obstrucción, y después presione el botón del protector de sobrecarga.

Si el problema persiste, busque un técnico calificado que haga el servicio de la aspiradora.

INDICADOR DE RENDIMIENTO

Cuando la unidad esté funcionando con el flujo normal de aire, el indicador de rendimiento está apagado. Se enciende la luz cuando el flujo de aire esté obstruido. Si esto sucede, revise la bolsa para polvo, el filtro de la seguridad del motor y otros lugares posibles por residuos de basura. Véase **COMO ELIMINAR LOS RESIDUOS DE BASURA EN LOS CONDUCTOS**.

Para corregir el problema: Véase el diagrama **RECONOCIMIENTO DE PROBLEMAS**.

Nota: Es posible que la luz encienda al usar los accesorios porque el flujo de aire es reducido por los accesorios.

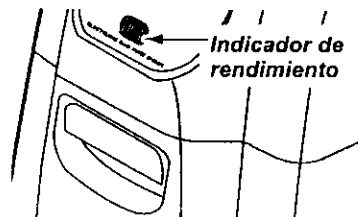

INDICADOR DE POLVO

El indicador de polvo y el indicador de sensibilidad están localizados en la parte delantera de la cubierta del indicador.

El indicador eléctrico de polvo es una característica que detecta el polvo mientras que pasa por la aspiradora.

La luz roja indica que la aspiradora aspira el polvo. La luz verde indica que la mayoría del polvo ya fue aspirado por la aspiradora.

OPERACIÓN

Al pasar la aspiradora, la luz roja del indicador de polvo enciende y sigue encendida mientras que el indicador detecta una concentración alta de polvo pasando por la aspiradora.



ADVERTENCIA

Peligro de choque eléctrico o lesión corporal

Desconecte la unidad antes de limpiarla o darle servicio. De lo contrario podría producirse un choque eléctrico o causar lesión corporal si la aspiradora arranca de manera imprevista.

PARA LIMPIAR LAS CELDAS OPTICAS

Los ópticos del indicador de polvo consiste de dos celdas ópticas localizadas dentro del compartimiento para la bolsa. De vez en cuando es necesario limpiar las dos celdas ópticas para que funcionen a su capacidad máxima. Se recomienda limpiar las celdas ópticas:

- Cuando se enciende continuamente la luz roja.
- Cuando se enciende continuamente la luz verde.
- Cuando se adhieren la tierra o el polvo en las celdas ópticas.
- Cuando se cambia la bolsa para polvo.

Para limpiar el indicador, límpielo con un trapo suave y seco. Nunca use detergentes o líquidos porque ellos pueden ensuciarlo más rápido las celdas ópticas y será necesario limpiarlas más seguido de lo normal. Se alcanza el compartimiento para el indicador de polvo cuando quita la cubierta de polvo y la bolsa para polvo.

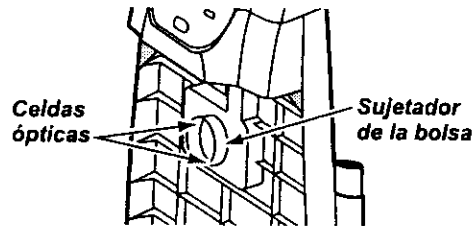

CUIDADO DE LA ASPIRADORA

Siga siempre todas las instrucciones de seguridad antes de efectuar el mantenimiento a su aspiradora.



ADVERTENCIA

Peligro de choque eléctrico o lesión corporal

Desconecte la unidad antes de efectuar el mantenimiento a su aspiradora. De lo contrario podría producirse un choque eléctrico o causar lesión corporal si la aspiradora arranca de manera imprevista.

ALMACENAMIENTO DE LA ASPIRADORA

Recoja el cordón y enróllelo en los sujetadores superior e inferior, sin que quede muy apretado.



ADVERTENCIA

Peligro de choque eléctrico o lesión corporal

Si enrolla el cordón muy apretado puede tensarlo mucho y causarle daños. De dañarse, el cordón podría causar descargas eléctricas y lesiones o daños personales.

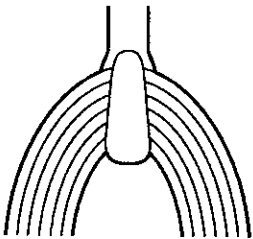

Guarde la aspiradora bajo techo en un lugar seco, con el mango en posición vertical.

LIMPIEZA DEL EXTERIOR Y DE LOS ACCESORIOS

Desconecte el cordón eléctrico de la clavija de la pared. **NO rocíe agua sobre la aspiradora.**

Limpie el exterior con un trapo suave y limpio, que ha sido exprimido después de remojar en una solución de agua y detergente líquido ligero. Seque el exterior con un trapo seco después de limpiar.

Limpie la superficie exterior del receptáculo y de los accesorios para reducir la electricidad estática y la acumulación de polvo.

Lave los accesorios en agua tibia jabonosa, enjuague y deje secar al aire. **No los lave en lavadora de platos.**



CUIDADO

No use los accesorios si están mojados. Los accesorios que se utilicen en áreas sucias, debajo del refrigerador, no deben usarse en otras superficies sin antes ser lavados. Podrían dejar marcas.

ESPAÑOL

CAMBIO DE LA BOLSA PARA POLVO

PARA QUITAR LA BOLSA PARA POLVO



ADVERTENCIA

Siempre desconecte el cordón eléctrico antes de efectuar el mantenimiento a su aspiradora.

Tire hacia adelante de la liberación situada cerca de la parte superior de la cubierta de bolsa.

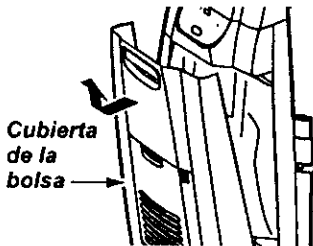
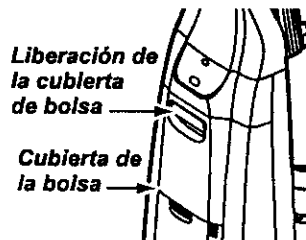

Tire de la cubierta de la bolsa hacia el frente. Retírela y déjela a un lado.

Tome el collar de la bolsa para polvo y tire con cuidado para retirar la bolsa para polvo.

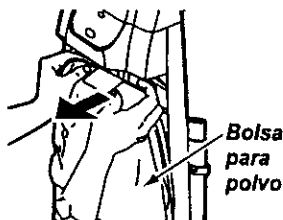

Tire la bolsa usada a la basura. **NO** la vuelva a usar.

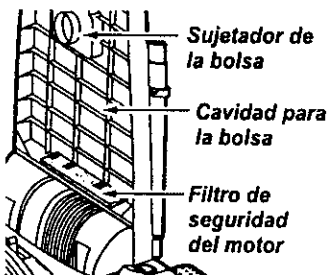

Revise el sujetador de la bolsa y el filtro de seguridad del motor.

Si estuvieran bloqueados, consulte la tabla de diagnóstico de problemas.



CUIDADO

NUNCA REUTILICE UNA BOLSA PARA POLVO. Los materiales muy finos, tales como desodorantes para alfombras, talco facial, polvo fino, yeso, hollín, pelusa de alfombras nuevas, etc., pueden atascar la bolsa y causar que se rompa antes de que esté llena. Cambie la bolsa más seguido cuando aspire este tipo de materiales.

PARA CAMBIAR LA BOLSA

Desdoble la bolsa para polvo nueva. Doble la lengüeta de seguridad de la nueva bolsa para polvo en dirección contraria a la abertura que va en el sujetador de la bolsa.

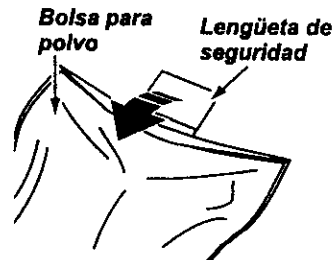

Nota: Consulte PIÉZAS Y CARACTERÍSTICAS para determinar el N°. de la bolsa para polvo.

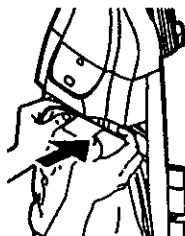

Inserte la bolsa para polvo completamente sobre el sujetador de la bolsa sujetando la bolsa por el collar.

Coloque el collar de la bolsa en posición.

Asegúrese que la bolsa se queda detrás de las lengüetas de retención de cada lado demostradas aquí. Asegúrese de que la parte inferior de la bolsa para polvo esté completamente dentro de la cavidad para la bolsa antes de instalar la cubierta de la bolsa.

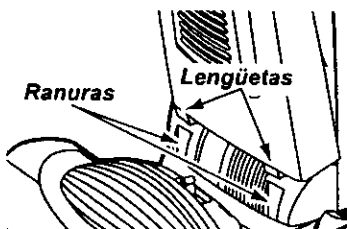
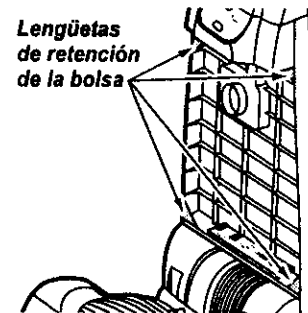

Coloque la cubierta de la bolsa de manera que las lengüetas entren en las ranuras de posición del cuerpo.

Cierre la cubierta de la bolsa.

Al escuchar un chasquido característico será indicación de que la cubierta ha cerrado bien.

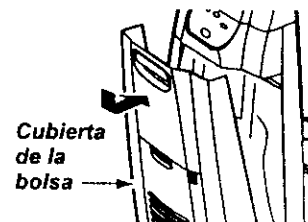

Asegúrese de que la bolsa para polvo esté instalada por completo en la cubierta de bolsa.

CAMBIO DE FILTROS

Examine el filtro de seguridad del motor de vez en cuando y cambielo cuando esté sucio.



ADVERTENCIA

Peligro de choque eléctrico
Desenchufe el cordón de la corriente eléctrica. No opere la aspiradora sin el filtro de seguridad del motor. Asegúrese de que el filtro esté seco e instalado adecuadamente para impedir que el motor falle y/o que se produzca un choque eléctrico.

Para quitar la bolsa, siga las instrucciones en **CAMBIO DE LA BOLSA PARA POLVO**.

FILTRO DE SEGURIDAD DEL MOTOR ELECTROSTÁTICO

1. Este filtro se tiene que cambiar cuando esté sucio. Debe cambiarse periódicamente según las condiciones de uso. **El filtro no se puede lavar pues perdería su capacidad para atrapar polvo.**

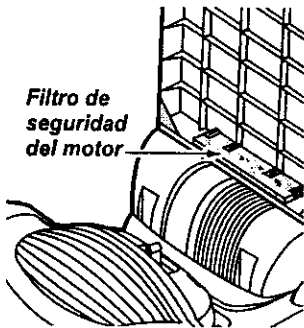

Nota: Consulte **PIEZAS Y CARACTERÍSTICAS** para determinar el N°. del filtro de seguridad del motor.

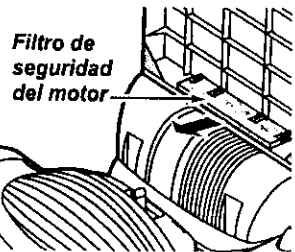

2. Si el filtro, localizado al fondo de la cavidad para la bolsa, está sucio, sáquelo tirando de él hacia adelante por debajo de las estrías.

3. Reemplace el filtro, con el lado suave (blanco) hacia arriba, deslizando en su lugar bajo las estrías en la cavidad de bolsa.

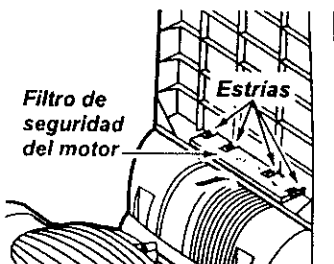

Véase **CAMBIO DE LA BOLSA PARA POLVO** para cambiar la bolsa.

FILTRO DE ESCAPE HEPA



CUIDADO

No opere la aspiradora sin el filtro de escape.

Este cartucho del filtro escape se tiene que cambiar cuando esté sucio. Debe cambiarse periódicamente según las condiciones de uso. **El filtro no se puede lavar pues perdería su capacidad para atrapar polvo.**

Nota: Consulte **PIEZAS Y CARACTERÍSTICAS** para determinar el N°. del filtro de escape.

Mueva hacia abajo la liberación de la cubierta de filtro de escape. Tire hacia adelante de la cubierta del filtro de escape para quitar la cubierta de la bolsa.

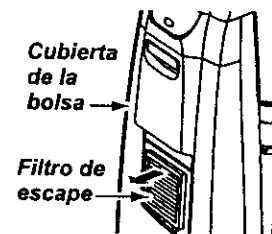
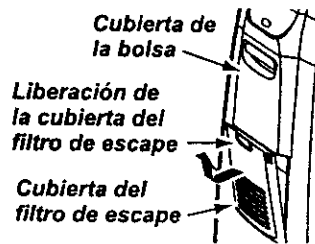

Quite el cartucho del filtro escape de la cubierta de bolsa.

Reemplace el cartucho del filtro escape, colocándolo con cuidado para que quepa en la cubierta de la bolsa. **El filo negro del filtro debe estar opuesto del operario.** Empuje únicamente el cartucho de filtro, no el filtro mismo.

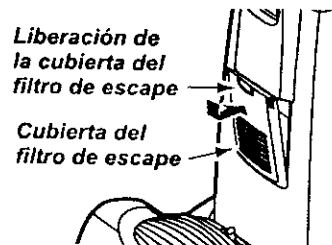
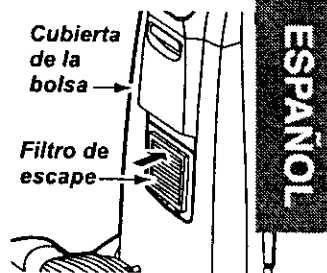

Reemplazca el cubierta del filtro de escape y empuje hacia arriba la liberación para asegurarlo.

ESPAÑOL

CAMBIO DE LA BOMBILLA



ADVERTENCIA

Peligro de choque eléctrico o lesión corporal

Desconecte la unidad antes de efectuar el mantenimiento a su aspiradora. De lo contrario podría producirse un choque eléctrico o causar lesión corporal si la aspiradora arranca de manera imprevista.

PARA QUITAR LA BOMBILLA

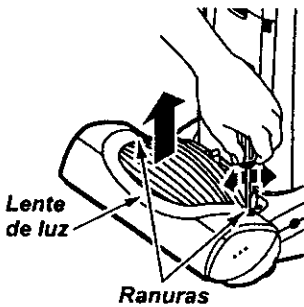

Abra con una palanca cuidadosamente el lente de luz por la ranura de la parte posterior como se muestra en ambos lados. Gire el lente hacia arriba y levántelo.



CUIDADO

No use una bombilla de más de 9 vatios (13 volts). Cuando se use la aspiradora por un largo periodo de tiempo, el calor de la bombilla puede calentar las partes de plástico cerca.

Remueva la bombilla tirando derecho hacia afuera.



Para reemplazar la bombilla cuidadosamente insértela en el porta bombilla.

Nota: Mire **PIEZAS Y CARACTERISTICAS** para el numero de la bombilla.



CUIDADO

No conecte o enciende la aspiradora antes de armarla completamente.

Para reemplazar el lente de luz coloque las presillas al frente del lente en las ranuras. Gire el lente hacia abajo y encájelo en el sitio.

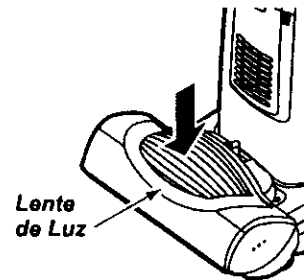

LIMPIEZA DEL AGITADOR

Para un aspirado eficiente, el agitador deber ser mantenido libre de fibras de alfombra, hilos, o acumulación de pelo. Luego de 7 a 10 usos, desenchufe y dé vuelta a la aspiradora y revise el agitador para ver si tiene acumulación de hilos, fibras o pelo.

Use tijeras para sacar cualquier acumulación atada alrededor del agitador.

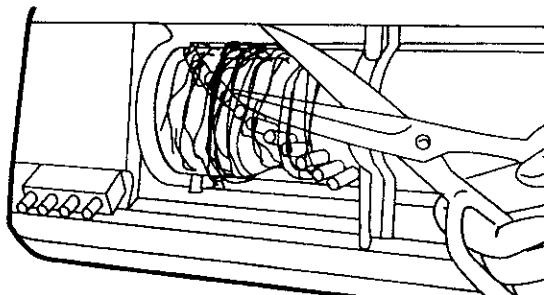

CÓMO ELIMINAR LOS RESIDUOS DE BASURA EN LOS CONDUCTOS

Proceda siempre con precauciones de seguridad antes de efectuar el mantenimiento a su aspiradora.



ADVERTENCIA

Peligro de choque eléctrico o lesión corporal

Desconecte la unidad antes de efectuar el mantenimiento a su aspiradora. De lo contrario podría producirse un choque eléctrico o causar lesión corporal si la aspiradora arranca de manera imprevista.

Si considera que la aspiradora no aspira bien asegúrese primero de que la bolsa no esté llena y de que el filtro no esté atascado. Consulte las instrucciones sobre **CAMBIO DE LA BOLSA PARA POLVO y LIMPIEZA DE FILTROS**.

Si las zonas del filtro y la bolsa no están atascadas, examine la zona de la manguera. Retire el extremo inferior de la manguera expansible de la aspiradora tomándola por el collar y tirando de hacia arriba.



Enchufe la aspiradora y enciéndala. Estire al máximo la manguera y luego permita que se encoja hasta su tamaño normal de almacenamiento.

Inserte nuevamente la manguera en la abertura de la parte inferior de donde la retiró. Empuje con firmeza para asegurarse de que quede bien conectada.

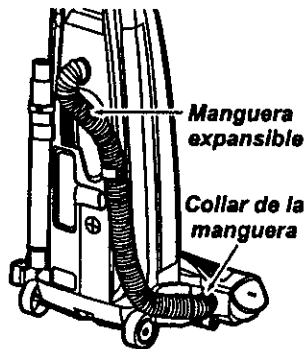

ADVERTENCIA

Peligro de lesión personal

NO coloque nunca las manos ni los pies debajo de la unidad.

Si las áreas de la bolsa y del filtro y las áreas de la manguera están libres de obstrucciones, desconecte la manguera del tubo de la boquilla y revise si hay residuos de polvo en el tubo de la boquilla. Véase **LIMPIEZA DEL AGITADOR** para como limpiar el agitador.

Coloque la aspiradora en la posición vertical antes de conectarla en el enchufe.

ESPAÑOL

RECONOCIMIENTO DE PROBLEMAS

Revise este recuadro para encontrar soluciones a problemas que puede corregir usted mismo. Cualquier otro servicio debe ser realizado por SEARS u otro agente de servicio calificado.



ADVERTENCIA Peligro de choque eléctrico

Desconecte la aspiradora antes de efectuar el mantenimiento a su aspiradora. De lo contrario podría producirse un choque eléctrico o causar lesión corporal.

PROBLEMA	CAUSA POSIBLE	SOLUCIÓN POSIBLE
La aspiradora no enciende	<ol style="list-style-type: none"> 1. Está desconectada. 2. Cortacircuitos botado o fusible quemado en el tablero de servicio de la residencia. 3. Protector termal activado. 	<ol style="list-style-type: none"> 1. Conecte bien, seleccione la función deseada en el control manual. 2. Restablezca el cortacircuitos o cambie el fusible. 3. Desconecte la aspiradora y permita que se enfríe, el protector térmico se activará por sí solo.
No aspira satisfactoriamente.	<ol style="list-style-type: none"> 1. Bolsa para polvo llena o atascada. 2. Ajuste incorrecto de nivel de pelo de la alfombra. 3. Agitador desgastado. 4. Boquilla, o sujetador de la bolsa, atascada. 5. Manguera atascada. 6. Manguera rota. 7. La manguera no está bien insertada. 8. Activación del sistema de protección del motor. 9. Filtros de seguridad. 	<ol style="list-style-type: none"> 1. Cambie la bolsa. 2. Ajuste el nivel. 3. Acuda el Centro de Servicio de Sears más cercano. 4. Revise COMO ELIMINAR LOS RESIDUOS DE BASURA EN LOS CONDUCTOS. 5. Limpie la manguera de obstrucciones. 6. Acuda el Centro de Servicio de Sears más cercano. 7. Inserte bien la manguera. 8. Determine si existen bloqueos. 9. Cambie el filtro de protección al motor y el filtro del escape
La aspiradora levanta tapetes o es difícil empujar.	<ol style="list-style-type: none"> 1. Ajuste incorrecto de nivel de pelo de la alfombra. 	<ol style="list-style-type: none"> 1. Ajuste el nivel.
La luz no funciona.	<ol style="list-style-type: none"> 1. Bombilla fundida. 	<ol style="list-style-type: none"> 1. Cambie la bombilla.
El ensamble del agitador no funciona	<ol style="list-style-type: none"> 1. El mango esta completamente en posición vertical. 2. Sobrecarga del agitador activada. 3. Protector térmico desactivado. 	<ol style="list-style-type: none"> 1. Mueva el mango desde la posición vertical. 2. Reajuste la sobrecarga del agitador, 3. Desconecte la aspiradora y permita que se enfríe, el protector térmico se activará por sí solo.
El indicador de rendimiento, algunos modelos, está rojo.	<ol style="list-style-type: none"> 1. Bolsa para polvo llena o atascada. 2. Filtros de seguridad atascado. 3. Conducto de flujo de aire atascado. 4. Ciertos accesorios. 	<ol style="list-style-type: none"> 1. Cambie la bolsa. 2. Cambie el filtro de protección al motor y el filtro del escape 3. Retire el material bloqueante del conducto de aire. 4. Esto es normal. La luz debe apagarse al quitar la herramienta.
Restricción del flujo de el uso de los accesorios. Cambio de sonido.	<ol style="list-style-type: none"> 1. El uso de los accesorios limita el flujo de aire. 2. La pelusa de una alfombra nueva obstruye el paso de aire. 	<ol style="list-style-type: none"> 1. Revise USO DE LOS ACCESORIOS 2. Revise COMO ELIMINAR LOS RESIDUOS DE BASURA EN LOS CONDUCTOS y limpie la manguera.
Indicador de polvo, algunos modelos, no funciona.	<ol style="list-style-type: none"> 1. Celdas ópticas están sucias. 	<ol style="list-style-type: none"> 1. Limpie las celdas ópticas.

NOTAS

ESPAÑOL

Get it fixed, at your home or ours!

Your Home

For repair - **in your home** - of all major brand appliances, lawn and garden equipment, or heating and cooling systems, **no matter who made it, no matter who sold it!**

For the replacement parts, accessories and owner's manuals that you need to do-it-yourself.

For Sears professional installation of home appliances and items like garage door openers and water heaters.

1-800-4-MY-HOME[®] Anytime, day or night
(1-800-469-4663) (U.S.A. and Canada)
www.sears.com www.sears.ca

Our Home

For repair of carry-in products like vacuums, lawn equipment, and electronics, call or go on-line for the nearest **Sears Parts and Repair Center.**

1-800-488-1222 Anytime, day or night (U.S.A. only)

www.sears.com

To purchase a protection agreement (U.S.A.) or maintenance agreement (Canada) on a product serviced by Sears:

1-800-827-6655 (U.S.A.) **1-800-361-6665** (Canada)

Para pedir servicio de reparación a domicilio, y para ordenar piezas:
1-888-SU-HOGARSM
(1-888-784-6427)

Au Canada pour service en français:
1-800-LE-FOYER^{MC}
(1-800-533-6937)
www.sears.ca

SEARS

© Sears, Roebuck and Co.

® Registered Trademark / ™ Trademark / SM Service Mark of Sears, Roebuck and Co.

© Marca Registrada / ™ Marca de Fábrica / SM Marca de Servicio de Sears, Roebuck and Co.

^{MC} Marque de commerce / ^{MD} Marque déposée de Sears, Roebuck and Co.